



Dell™ 4310WX 프로젝터

사용자 안내

참고, 주의 및 경고

-  **참고:** 참고는 프로젝트 사용에 도움이 되는 중요한 정보를 제공합니다.
-  **주의:** 주의는 발생할 수 있는 하드웨어 손상이나 데이터 손실을 나타내고 문제를 피하는 방법을 설명합니다.
-  **경고:** 경고는 재산 피해, 부상 또는 사망 가능성이 있음을 알려줍니다.

이 문서의 정보는 통보 없이 변경될 수 있습니다.

© 2009 Dell Inc. All rights reserved.

Dell Inc. 의 서면 허가가 없으면 어떠한 방법으로도 무단 복제할 수 없습니다.

이 문서에 나오는 상표: *Dell* 및 *DELL* 로고는 Dell Inc. 의 등록상표이며; *DLP* 및 *DLP* 로고는 TEXAS INSTRUMENTS INCORPORATED 의 등록상표이며; *Microsoft* 및 *Windows* 는 미국 및 기타 국가에서 Microsoft Corporation 의 등록상표입니다.

본 설명서에서 특정 회사의 마크와 이름 또는 제품을 지칭하기 위해 기타 상표와 상호가 사용될 수 있습니다. Dell Inc. 은 자사가 소유하고 있는 상표 이외의 다른 모든 등록 상표 및 상표명에 대해 어떠한 소유권도 없음을 알려 드립니다.

모델 4310WX

2009 년 2 월 개정 . A00

목차

1	구입한 Dell 프로젝터	6
	프로젝터 각 부분 명칭	7
2	프로젝터 연결	9
	컴퓨터에 연결하기	10
	VGA 케이블을 이용한 컴퓨터 연결	10
	VGA 케이블을 사용한 모니터 루프 통과 연결	11
	RS232 케이블을 사용한 컴퓨터 연결	12
	DisplayPort 케이블을 이용한 컴퓨터 연결	13
	DVD 플레이어 연결	14
	S- 비디오 케이블을 사용한 DVD 플레이어 연결	14
	복합 비디오 케이블을 이용한 DVD 플레이어 연결	15
	컴포넌트 비디오 케이블을 이용한 DVD 플레이어 연결	16
	HDMI 케이블을 이용하여 DVD 플레이어 연결하기	17
	랜 (LAN) 에 연결하기	18
	RJ45 케이블을 통하여 네트워크에 연결된 프로젝터 제어	18
	전문 설치 옵션 : 자동 화면 설치	19
	상용 RS232 제어 상자 연결	20

3	프로젝터 사용	21
	프로젝터 전원 켜기	21
	프로젝터 전원 끄기	21
	투사 이미지 조절	22
	프로젝터 높이 올리기	22
	프로젝터 높이 낮추기	22
	프로젝터 확대 / 축소 및 초점 조절	23
	투사 이미지 크기 조절	24
	제어판 사용	25
	리모컨 사용	28
	리모콘 배터리 설치	31
	리모컨 작동 범위	32
	화면 디스플레이 사용	33
	주 메뉴	33
	자동 조정	33
	입력 선택	34
	영상 (PC 모드에서)	35
	영상 (비디오 모드에서)	36
	디스플레이 (PC 모드에서)	37
	디스플레이 (비디오 모드에서)	39
	램프	40
	설정	40
	정보	43
	기타	43
	웹 관리에서 프로젝터 관리	50

	네트워크 설정 구성	50
	웹 관리 액세스	50
	속성 관리	51
4	프로젝터 문제 해결	63
	안내 신호	67
	램프 교체	69
5	사양	71
6	Dell 에 문의하기	76
7	부록 : 용어 설명	77

1

구입한 Dell 프로젝터

본 프로젝터에는 다음과 같은 품목이 포함되어 있습니다. 모든 품목이 들어 있는지 확인하고 없는 품목이 있으면 Dell™ 에 문의하십시오.

패키지 내용물

전원 케이블



1.8m VGA 케이블 (VGA to VGA)



DisplayPort 케이블



운반 케이스



리모콘



사용자 안내서 및 문서 CD

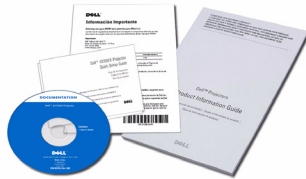

AAA 배터리 2 개



프로젝터 각 부분 명칭

상단



밑면

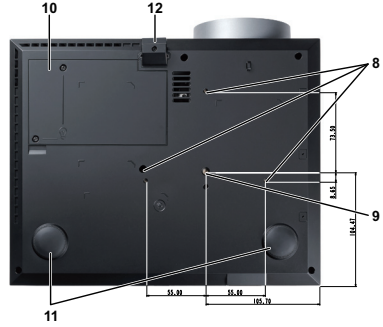

1	제어판
2	확대 / 축소 탭
3	초점 링
4	렌즈
5	높이 조절을 위한 각도 조절기 버튼
6	IR 수신기
7	렌즈 덮개
8	천정 설치용 마운팅 홀 M3 x 6.5mm 깊이 나사 구멍 8kgf-cm 이하 토크 사용 권장
9	삼각대 마운팅 홀 : 인서트 너트 1/4"*20 UNC
10	램프 덮개
11	경사도 조절 휠
12	각도 조절기 받침대

⚠ 경고 : 안전 지침

- 1 프로젝터를 열이 많이 발생하는 기기 근처에서 사용하지 마십시오.
- 2 먼지가 지나치게 많은 곳에서 프로젝터를 사용하지 마십시오. 먼지가 시스템 장애의 원인이 될 수 있고, 프로젝터가 자동으로 꺼집니다.
- 3 프로젝터는 통풍이 잘 되는 곳에 설치하십시오.
- 4 프로젝터의 통풍구를 막지 마십시오.
- 5 프로젝터는 5°C 에서 35°C 사이의 주위 온도에서 작동하십시오.

- 6 프로젝터를 켜 후, 또는 끈 직후에는 매우 뜨거우므로 통풍구를 만지지 마십시오.
- 7 눈에 상해를 줄 수 있으므로 프로젝터 작동 중에는 렌즈를 쳐다보지 마십시오.
- 8 프로젝터 사용 중에는 발산되는 열로 인해 물체가 타거나 녹을 수 있으므로 렌즈 또는 프로젝터 앞이나 근처에 어떠한 물건도 놓지 마십시오.

참고 :

- 혼자 프로젝터를 천장에 설치하지 마십시오. 자격이 있는 설치 전문가가 설치해야 합니다.
- 권장 천장 설치 프로젝터 키트 (P/N: C3505). 좀 더 상세한 정보는 Dell 웹 사이트 support.dell.com 를 참조하십시오.
- 안전에 관한 상세한 정보는 함께 동봉된 안전 정보를 참조하십시오.

프로젝터 연결

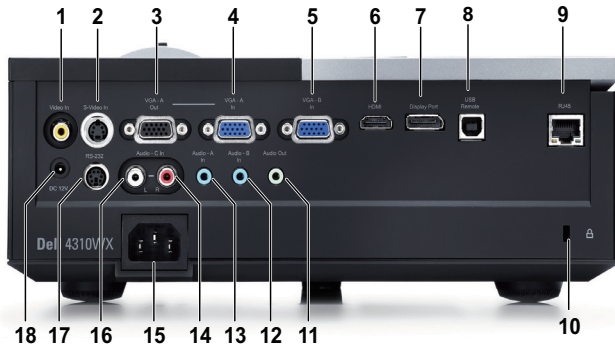

1	복합 비디오 커넥터	10	보안 케이블 슬롯
2	S- 비디오 커넥터	11	오디오 출력 커넥터
3	VGA-A 출력 (모니터 루프 통과)	12	오디오 -B 입력 커넥터
4	VGA-A 입력 (D-sub) 커넥터	13	오디오 -A 입력 커넥터
5	VGA-B 입력 (D-sub) 커넥터	14	오디오 -C 우측 - 채널 입력 커넥터
6	HDMI 커넥터	15	전원 코드 커넥터
7	DisplayPort 커넥터	16	오디오 -C 좌측 - 채널 입력 커넥터
8	USB 원격 커넥터	17	RS232 커넥터
9	RJ45 커넥터	18	+12V DC 출력 커넥터

! 경고 : 이 섹션의 절차를 시작하기 전에 페이지 7에 설명되어 있는 안전 지침을 따르십시오 .

컴퓨터에 연결하기

VGA 케이블을 이용한 컴퓨터 연결



1	전원 코드
2	VGA 와 VGA 를 연결하는 케이블
3	USB-A 와 USB-B 를 연결하는 케이블



참고 : USB 케이블은 프로젝터와 함께 제공되지 않습니다 .



참고 : 리모컨의 이전 페이지와 다음 페이지 기능을 사용하려면 USB 케이블이 연결 되어 있어야 합니다 .

VGA 케이블을 사용한 모니터 루프 통과 연결



1	전원 코드
2	VGA 와 VGA 를 연결하는 케이블



참고 : 한 개의 VGA 케이블만 프로젝터와 함께 제공됩니다 . 추가 VGA 케이블은 웹사이트 dell.com 에서 구입할 수 있습니다 .

RS232 케이블을 사용한 컴퓨터 연결



1	전원 코드
2	RS232 케이블



참고 : RS232 케이블은 프로젝터와 함께 제공되지 않습니다 . 케이블과 RS232 원격 제어 소프트웨어에 대해서는 전문 설치기사와 상담하십시오 .

DisplayPort 케이블을 이용한 컴퓨터 연결



1	전원 코드
2	DisplayPort 케이블

DVD 플레이어 연결

S- 비디오 케이블을 사용한 DVD 플레이어 연결



1	전원 코드
2	S- 비디오 케이블



참고 : S- 비디오 케이블은 프로젝터와 함께 제공되지 않습니다 . S- 비디오 연장 (50 ft/100 ft) 케이블은 Dell 웹사이트 dell.com 에서 구입할 수 있습니다 .

복합 비디오 케이블을 이용한 DVD 플레이어 연결

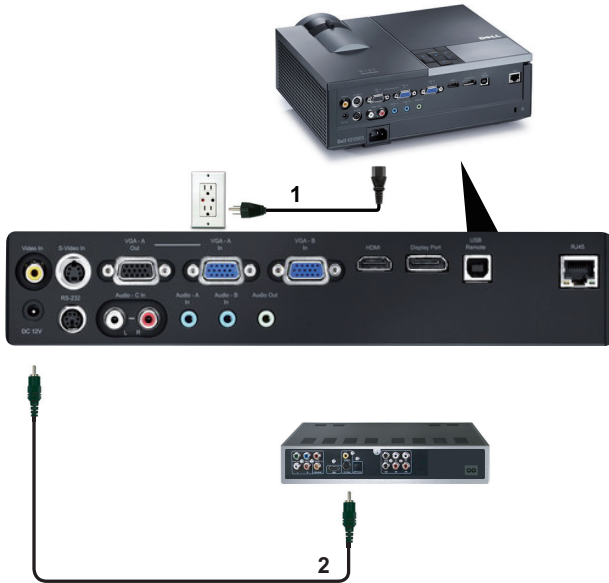

1	전원 코드
2	복합 비디오 케이블



참고 : 복합 비디오 케이블은 프로젝터와 함께 제공되지 않습니다 . 복합 비디오 연장 (50 ft/100 ft) 케이블은 Dell 웹사이트 dell.com 에서 구입할 수 있습니다 .

컴포넌트 비디오 케이블을 이용한 DVD 플레이어 연결

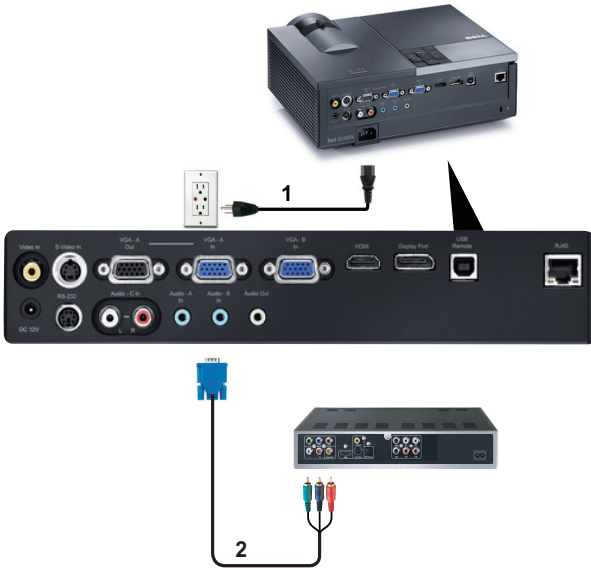

1	전원 코드
2	VGA 를 컴포넌트 비디오에 연결하는 케이블



참고 : VGA 를 컴포넌트 비디오에 연결하는 케이블은 프로젝터와 함께 제공되지 않습니다 . VGA 를 컴포넌트 비디오에 연결하는 연장 (50 ft/100 ft) 케이블은 Dell 웹사이트 dell.com 에서 구입할 수 있습니다 .

HDMI 케이블을 이용하여 DVD 플레이어 연결하기

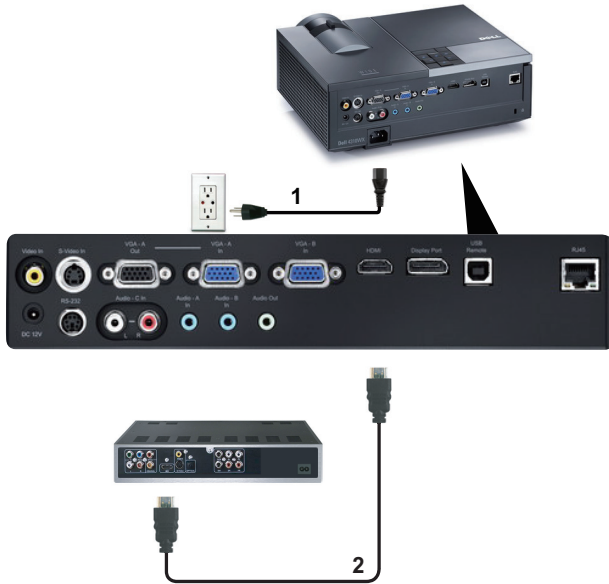

1	전원 코드
2	HDMI 케이블

 **참고 :** HDMI 케이블은 프로젝터와 함께 제공되지 않습니다.

랜 (LAN) 에 연결하기

RJ45 케이블을 통하여 네트워크에 연결된 프로젝터 제어

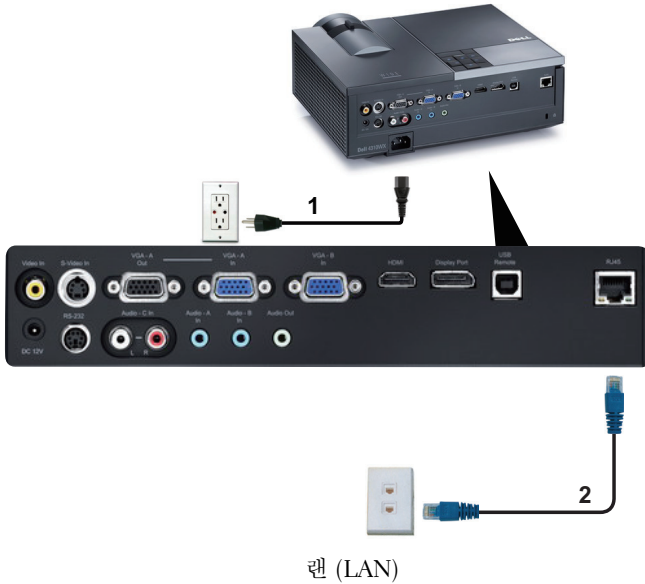

1	전원 코드
2	RJ45 케이블

 **참고** : RJ45 케이블은 프로젝터와 함께 제공되지 않습니다 .

전문 설치 옵션 : 자동 화면 설치

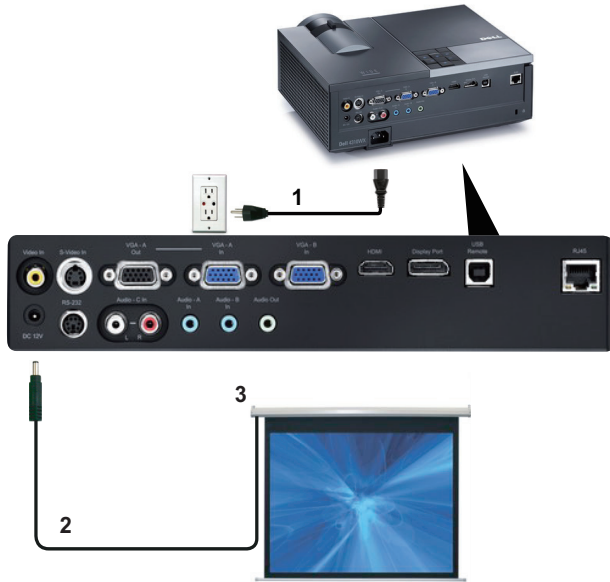

1	전원 코드
2	12V DC 플러그
3	자동 화면

참고 : 1.7 mm (ID) x 4.00 mm (OD) x 9.5 mm (샤프트) 크기의 12V DC 플러그를 사용하여 프로젝터에 자동 화면을 연결합니다 .

12V DC 플러그



상용 RS232 제어 상자 연결



1	전원 코드
2	RS232 케이블
3	상용 RS232 제어 상자



참고 : RS232 케이블은 프로젝터와 함께 제공되지 않습니다 . 케이블을 구입하시려면 전문 기술자와 상담하십시오 .

프로젝터 사용

프로젝터 전원 켜기

 **참고** : 연결 소스 (컴퓨터 , DVD 플레이어 등) 를 켜기 전에 프로젝터를 먼저 켜십시오 . 전원 버튼을 누를 때까지 표시등이 청색으로 깜박입니다 .

- 1 렌즈 덮개를 여십시오 .
- 2 전원 코드와 원하는 신호 케이블을 연결하십시오 . 프로젝트 연결에 대한 자세한 내용은 "프로젝터 연결" 페이지 9 를 참조하십시오 .
- 3 전원 버튼을 누르십시오 (전원 버튼을 찾으려면 "제어판 사용" 페이지 25 를 참조하십시오) .
- 4 소스 (컴퓨터 , DVD 플레이어 등) 를 켜십시오 .
- 5 알맞은 케이블을 사용하여 소스와 프로젝터를 연결합니다 . 소스와 프로젝트 연결 방법은 "프로젝터 연결" 페이지 9 를 참조하십시오 .
- 6 기본 입력 소스는 VGA-A 로 설정되어 있습니다 . 필요 시 변경하십시오 .
- 7 여러 개의 소스가 프로젝트에 연결되어 있으면 리모컨이나 제어판에서 소스 버튼을 눌러 원하는 소스를 선택합니다 . "제어판 사용" 페이지 25 및 "리모컨 사용" 페이지 28 를 눌러 소스 버튼을 찾으십시오 .

프로젝터 전원 끄기

 **주의** : 다음 절차에서 설명하는 대로 프로젝터 전원을 끈 후에 플러그를 빼십시오 .

- 1 전원 버튼을 누릅니다 .

 **참고** : 화면에 "프로젝터를 끄려면 전원 버튼을 누르십시오" 라는 메시지가 표시됩니다 . 메시지는 5 초 후에 사라집니다 . 또는 메뉴 버튼을 눌러 없앨 수 있습니다 .

- 2 전원 버튼을 한 번 더 누르십시오 . 냉각 팬이 120 초 동안 계속 작동합니다 .
- 3 프로젝터를 빨리 끄려면 냉각 팬이 아직 가동 중일 때 전원 버튼을 1 초 동안 누르십시오 .

 **참고** : 프로젝터를 다시 켜기 전에 내부 온도가 안정될 수 있도록 60 초 동안 기다리십시오 .

- 4 전기 콘센트와 프로젝트에서 전원 코드를 빼십시오 .

투사 이미지 조절

프로젝터 높이 올리기

- 1 각도 조절기 버튼을 누릅니다.
- 2 프로젝터를 원하는 디스플레이 각도로 높인 후 버튼을 놓으면 각도 조절기 받침대가 해당 위치에 고정됩니다.
- 3 디스플레이 각도를 세밀하게 조절하려면 기울기 조절 휠을 사용하십시오.

프로젝터 높이 낮추기

- 1 각도 조절기 버튼을 누릅니다.
- 2 프로젝터를 내린 후 버튼을 놓으면 각도 조절기 받침대가 해당 위치에 고정됩니다.



1	각도 조절기 버튼
2	각도 조절기 받침대 (기울기 각도 : 0 ~ 9.5 도)
3	기울기 조절 휠

프로젝터 확대 / 축소 및 초점 조절

⚠ 경고 : 프로젝터를 옮기거나 휴대용 케이스에 넣을 때는 프로젝터가 손상되지 않도록 확대 / 축소 렌즈와 각도 조절기 받침대를 완전히 안으로 넣습니다.

- 1 확대 / 축소 탭을 돌려 확대하고 축소합니다.
- 2 이미지가 선명해질 때까지 초점 링을 돌립니다. 이 프로젝터는 3.94 ft ~ 32.81 ft (1.2 m ~ 10 m) 거리 범위에서 초점을 맞출 수 있습니다.



1	확대 / 축소 탭
2	초점 링

투사 이미지 크기 조절

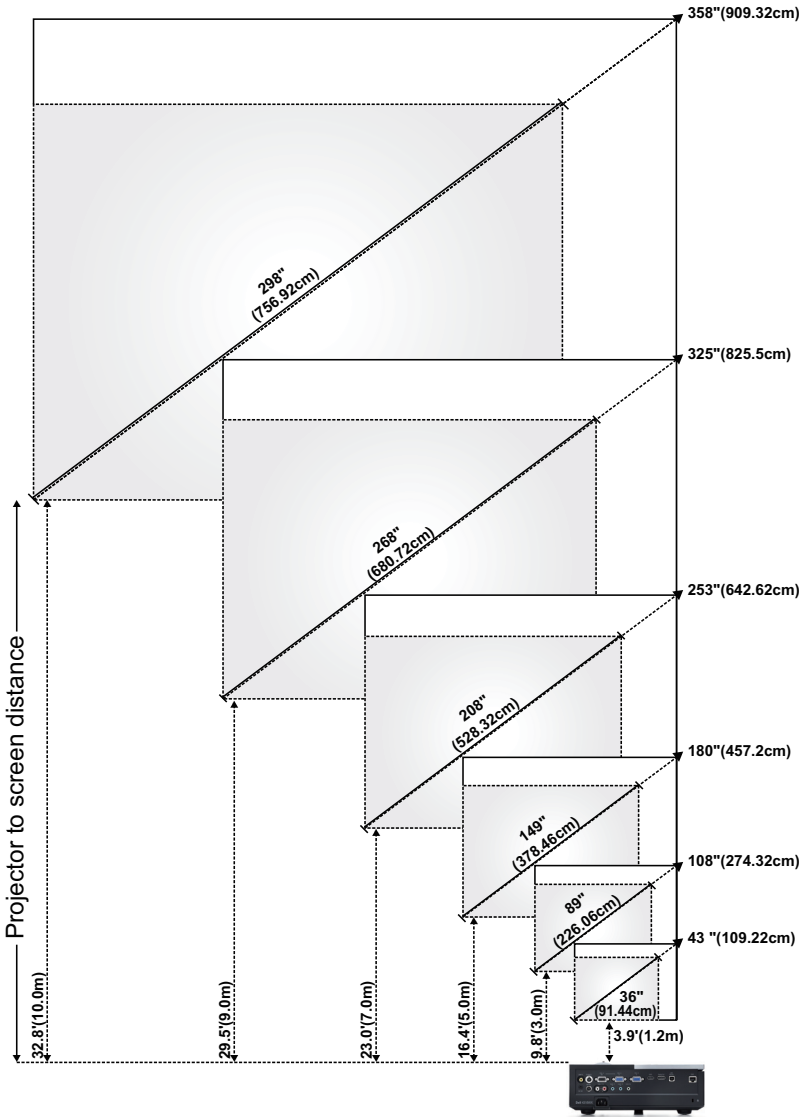





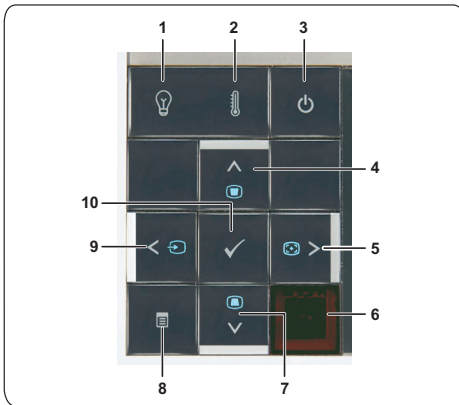

화면 (대각선)	최대	43 인치 (109.22cm)	108 인치 (274.32cm)	180 인치 (457.2cm)	253 인치 (642.62cm)	325 인치 (825.50cm)	358 인치 (909.32cm)
	최소	36 인치 (91.44cm)	89 인치 (226.06cm)	149 인치 (378.46cm)	208 인치 (528.32cm)	268 인치 (680.72cm)	298 인치 (756.92cm)
화면 크기	최대 (폭 x 높이)	36.61 x 22.83 인치 (93cm X 58cm)	91.73 x 57.48 인치 (233cm X 146cm)	153.15 x 95.67 인치 (389cm X 243cm)	214.17 x 133.86 인치 (544cm X 340cm)	275.20 x 172.05 인치 (699cm X 437cm)	303.54 x 189.76 인치 (771cm X 482cm)
		최소 (폭 x 높이)	30.31 x 18.90 인치 (77cm X 48cm)	75.59 x 47.24 인치 (192cm X 120cm)	126.38 x 78.74 인치 (321cm X 200cm)	176.77 x 110.24 인치 (449cm X 280cm)	227.17 x 142.13 인치 (577cm X 361cm)
Hd	최대	25.98 인치 (66cm)	64.57 인치 (164cm)	107.48 인치 (273cm)	150.39 인치 (382cm)	193.31 인치 (491cm)	213.39 인치 (542cm)
	최소	21.26 인치 (54cm)	53.15 인치 (135cm)	88.58 인치 (225cm)	124.02 인치 (315cm)	159.45 인치 (405cm)	177.17 인치 (450cm)
거리		3.94 피트 (1.2m)	9.8 피트 (3.0m)	16.4 피트 (5.0m)	23.0 피트 (7.0m)	29.5 피트 (9.0m)	32.81 피트 (10.0m)

* 이 그래프는 사용자의 참조용으로만 제공하는 것입니다 .

제어판 사용









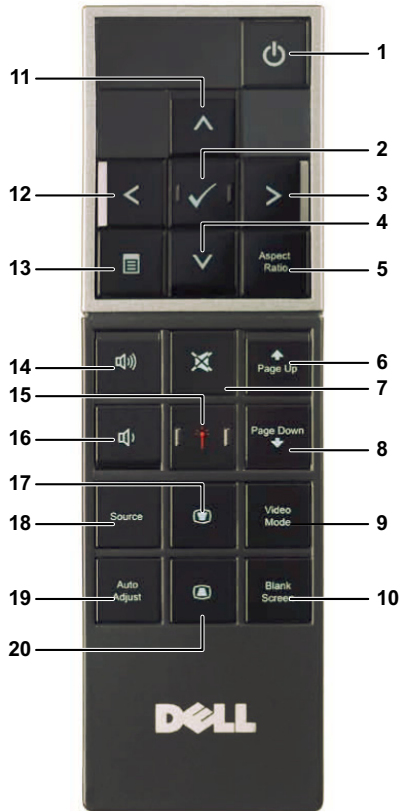









1 램프 경고 표시등	<p>램프 황색 표시기가 켜있거나 깜박이면 다음 중 한가지 문제가 발생했을 수 있습니다.</p> <ul style="list-style-type: none"> • 램프의 수명이 다 되어가고 있음 • 램프 모듈이 올바르게 설치되어 있지 않음 • 램프 드라이버 오류 • 색상 휠 오류 <p>자세한 방법은 "프로젝터 문제 해결" 페이지 63 및 "안내 신호" 페이지 67 를 참조하십시오.</p>
2 온도 경고 표시등	<p>온도 황색 표시기가 켜있거나 깜박이면 다음 중 한가지 문제가 발생했을 수 있습니다.</p> <ul style="list-style-type: none"> • 프로젝터의 내부 온도가 너무 높음 • 색상 휠 오류 <p>자세한 방법은 "프로젝터 문제 해결" 페이지 63 및 "안내 신호" 페이지 67 를 참조하십시오.</p>
3 전원	<p>프로젝터 전원을 켜거나 끕니다. 자세한 방법은 "프로젝터 전원 켜기" 페이지 21 및 "프로젝터 전원 끄기" 페이지 21 를 참조하십시오.</p>
4 위로  / 키스톤 조절	<p>화면 디스플레이 (OSD) 메뉴 항목을 통하여 탐색할 때 누릅니다.</p> <p>프로젝터 경사 (+40/-35 도) 에 의해 생긴 이미지 왜곡을 조절하려고 할 때 누릅니다.</p>
5 오른쪽  / 자동 조정	<p>화면 디스플레이 (OSD) 메뉴 항목을 통하여 탐색할 때 누릅니다.</p> <p>프로젝터를 입력 소스와 동기화하려고 할 때 누릅니다.</p> <p> 참고 : 화면 디스플레이 (OSD) 가 표시된 경우에는 자동 조정 이 작동하지 않습니다.</p>
6 IR 수신기	<p>리모컨으로 IR 수신기를 가리키고 버튼을 누릅니다.</p>
7 아래로  / 키스톤 조절	<p>화면 디스플레이 (OSD) 메뉴 항목을 통하여 탐색할 때 누릅니다.</p> <p>프로젝터 경사 (+40/-35 도) 에 의해 생긴 이미지 왜곡을 조절하려고 할 때 누릅니다.</p>
8 메뉴 	<p>OSD 를 활성화할 때 누릅니다. 방향 키와 메뉴 버튼을 사용하여 OSD 사이를 이동합니다.</p>

9	왼쪽  / 소스	화면 디스플레이 (OSD) 메뉴 항목을 통하여 탐색할 때 누릅니다.
		프로젝터에 여러 가지 소스가 연결되어 있을 때 이 버튼을 누르면 아날로그 RGB, 복합 비디오, 컴포넌트 (YPbPr, VGA 를 통한), HDMI, DisplayPort 및 S- 비디오 소스가 순서대로 전환됩니다.
10	입력 	선택 항목을 적용할 때 누릅니다.

리모컨 사용



1 전원 	프로젝터 전원을 켜거나 끕니다. 자세한 방법은 "프로젝터 전원 켜기" 페이지 21 및 "프로젝터 전원 끄기" 페이지 21 를 참조하십시오.
2 입력 	선택을 적용할 때 누릅니다.
3 오른쪽 	화면 디스플레이 (OSD) 메뉴 항목을 통하여 탐색할 때 누릅니다.
4 아래로 	화면 디스플레이 (OSD) 메뉴 항목을 통하여 탐색할 때 누릅니다.

5	가로세로비	표시된 이미지의 가로세로비를 변경할 때 누릅니다.
6	이전 페이지 	이전 페이지로 돌아가려고 할 때 누릅니다.  참고 : 이전 페이지 기능을 사용하려면 USB 케이블이 연결되어 있어야 합니다.
7	음소거 	프로젝터 스피커의 소리를 소거하거나 나오게 할 때 누릅니다.
8	다음 페이지 	다음 페이지로 이동하려고 할 때 누릅니다.  참고 : 다음 페이지 기능을 사용하려면 USB 케이블이 연결되어 있어야 합니다.
9	비디오 모드	프로젝터에는 데이터 (프리젠테이션 슬라이드) 나 비디오 (동영상, 게임 등) 재생을 위해 최적화된 사전 설정 구성이 있습니다. 비디오 모드 버튼을 눌러 프리젠테이션 모드 , 밝기 모드 , 동영상 모드 , sRGB , 또는 사용자 정의 모드 사이를 전환합니다. 비디오 모드 버튼을 한 번 누르면 현재 디스플레이 모드가 표시됩니다. 비디오 모드 버튼을 다시 누르면 순서대로 다음 모드로 전환됩니다.
10	빈 화면	이미지를 숨기거나 표시할 때 누릅니다.
11	위로 	온 스크린 디스플레이 (OSD) 메뉴 항목을 통하여 탐색할 때 누릅니다.
12	왼쪽 	화면 디스플레이 (OSD) 메뉴 항목을 통하여 탐색할 때 누릅니다.
13	메뉴 	OSD 를 활성화할 때 누릅니다.
14	볼륨 증가 	볼륨을 높이려고 할 때 누릅니다.
15	레이저 	레이저 광선을 활성화하려면 리모컨으로 화면을 가리키고 레이저 버튼을 길게 누릅니다.  주의 : 사용 중에는 레이저 포인트를 바라보지 마십시오. 레이저 광선이 눈으로 들어오지 않게 하십시오.
16	볼륨 감소 	볼륨을 낮추려고 할 때 누릅니다.
17	키스톤 조절 	프로젝터 경사 (+40/-35 도) 에 의해 생긴 이미지 왜곡을 조절하려고 할 때 누릅니다.

18 소스	이 버튼을 누르면 아날로그 RGB, 복합 비디오, 컴포넌트 (YPbPr, VGA 를 통한), HDMI, DisplayPort 및 S- 비디오 소스가 순서대로 전환됩니다.
19 자동 조정	프로젝터를 입력 소스와 동기화하려고 할 때 누릅니다. OSD 가 표시되어 있을 때는 자동 조정이 작동하지 않습니다.
20 키스톤 조절 	프로젝터 경사 (+40/-35 도) 에 의해 생긴 이미지 왜곡을 조절하려고 할 때 누릅니다.

리모콘 배터리 설치

참고: 리모컨을 사용하지 않을 때에는 배터리를 빼십시오.

1 배터리의 커버 부분을 눌러 들어 올립니다.



2 배터리의 극 (+/-) 표시를 확인합니다.



3 표시된 대로 배터리의 극을 맞추어 배터리 팩에 표시된 대로 올바르게 넣습니다.



참고: 새것 과 사용한 것 또는 서로 다른 유형의 배터리를 함께 사용하지 마십시오.

4 배터리 커버를 다시 닫습니다.



리모컨 작동 범위

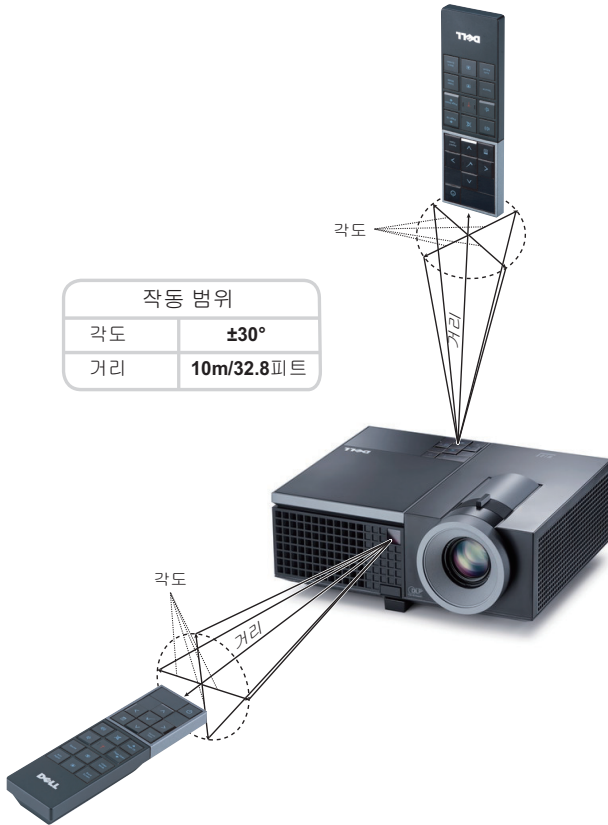

참고: 실제 작동 범위는 그림과 약간 다를 수 있습니다. 배터리가 거의 다 소모된 리모컨은 프로젝터의 원래 작동 범위대로 조절할 수 없습니다.

화면 디스플레이 사용

- 프로젝터에는 입력 소스가 있을 경우에만 표시되거나 없을 경우에만 표시되는 다국어 화면 디스플레이 (OSD) 메뉴가 있습니다.
- 주 메뉴의 탭을 탐색하려면 프로젝터 제어판이나 리모컨에서 또는 버튼을 누릅니다.
- 하위 메뉴를 선택하려면 프로젝터 제어판이나 리모컨에 있는 버튼을 누릅니다.
- 옵션을 선택하려면 프로젝터 제어판이나 리모컨에서 또는 버튼을 누르십시오. 색상이 짙은 청색으로 바뀝니다. 항목이 선택되면 짙은 청색으로 바뀝니다.
- 제어판이나 리모컨에서 또는 버튼을 사용하여 설정을 조절하십시오.
- 주 메뉴로 돌아가려면 뒤로 탭으로 이동하고 제어판이나 리모컨에서 버튼을 누릅니다.
- OSD를 종료하려면 종료 탭으로 이동하고 제어판이나 리모컨에서 버튼을 누르거나 **메뉴** 버튼을 누릅니다.

주 메뉴



자동 조정

자동 조정은 PC 모드에서 프로젝터의 **주파수**와 **트래킹**을 자동으로 조정합니다. 자동 조정이 진행되는 동안 화면에 다음 메시지가 뜹니다.:

기다리십시오...

입력 선택

입력 선택 메뉴에서 프로젝터 입력 소스를 선택할 수 있습니다.



자동 소스—현재 입력 신호로 고정하려면 **끄기** (기본) 를 선택하십시오. **자동 소스** 모드가 **켜기** 로 설정되어 있을 때 **소스** 버튼을 누르면 입력 신호를 수동으로 선택할 수 있습니다. 사용할 수 있는 입력 신호를 자동으로 감지하려면 **켜기** 를 선택합니다. 프로젝터가 켜졌을 때 **소스** 버튼을 누르면 사용할 수 있는 다음 입력 신호를 자동으로 찾습니다.

VGA-A—VGA-A 신호를 찾으려면 를 누릅니다.

VGA-B—VGA-B 신호를 찾으려면 를 누릅니다.

S- 비디오—S- 비디오 신호를 찾으려면 를 누릅니다.

복합 비디오—복합 비디오 신호를 찾으려면 를 누릅니다.

HDMI—HDMI 신호를 찾으려면 를 누릅니다.

DISPLAYPORT—DisplayPort 신호를 찾으려면 를 누릅니다.

고급— 를 누르면 **고급 입력 선택** 메뉴가 활성화됩니다.

고급 입력 선택

고급 입력 선택 메뉴는 입력 소스 사용/사용하지 않음이 가능합니다.



VGA-A— 및 을 사용하여 VGA-A 입력 사용/비활성화를 조정합니다.

VGA-B— 및 을 사용하여 VGA-B 입력 사용/비활성화를 조정합니다.

S- 비디오— 및 을 사용하여 S- 비디오 입력 사용/비활성화를 조정합니다.

복합 비디오 — 및 을 사용하여 복합 입력 사용 / 비활성화를 조정합니다.

HDMI — 및 을 사용하여 HDMI 입력 사용 / 비활성화를 조정합니다.

DISPLAYPORT — 및 을 사용하여 DisplayPort 입력 사용 / 비활성화를 조정합니다.

 **참고 :** 현재 입력 소스를 비활성화 할 수 없습니다. 언제든지 최소 두 개의 입력 소스를 활성화 해야 합니다.

영상 (PC 모드에서)

영상 메뉴를 사용하여 프로젝터의 디스플레이 설정을 조정할 수 있습니다. 영상 메뉴는 다음 옵션을 제공합니다 :

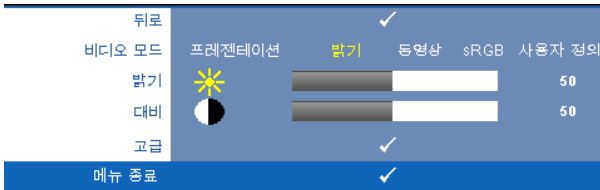

비디오 모드 — 디스플레이 이미지를 최적화할 수 있습니다. 선택할 수 있는 모드는 프리젠테이션, 밝기, 동영상, sRGB(더 정확한 색상 표현 제공), 사용자 정의 (원하는 설정 선택) 등이 있습니다. 밝기, 대비, 채도, 선명도, 색조, 및 고급에 대한 설정을 조절하면, 프로젝터가 자동으로 사용자 정의로 전환합니다.

 **참고 :** 밝기, 대비, 채도, 선명도, 색조, 및 고급에 대한 설정을 조절하면, 프로젝터가 자동으로 사용자 정의로 전환합니다.

밝기 — 및 버튼을 사용하여 이미지의 밝기를 조절할 수 있습니다.

대비 — 및 버튼을 사용하여 이미지의 대비를 조절할 수 있습니다.

고급 — 를 눌러 고급 영상 메뉴를 활성화 합니다. " 고급 영상 " 페이지 37 를 참조하십시오 .

영상 (비디오 모드에서)

영상 메뉴를 사용하여 프로젝터의 디스플레이 설정을 조정할 수 있습니다. 영상 메뉴는 다음 옵션을 제공합니다:



비디오 모드 —디스플레이 이미지를 최적화할 수 있습니다. **프리젠테이션**, **밝기**, **동영상**, **sRGB** (더 정확한 색상 표현 제공), 및 **사용자 정의** (원하는 설정 선택). **밝기**, **대비**, **채도**, **선명도**, **색조**, 및 **고급**에 대한 설정을 조정하면, 프로젝터가 자동으로 **사용자 정의**로 전환합니다.

참고: **밝기**, **대비**, **채도**, **선명도**, **색조**, 및 **고급**에 대한 설정을 조절하면, 프로젝터가 자동으로 **사용자 정의**로 전환합니다.

밝기 — 및 버튼을 사용하여 이미지 밝기를 조절합니다.

대비 — 및 버튼을 사용하여 이미지 대비를 조절합니다.

채도 — 흑백 비디오 소스를 완전히 포화된 색상으로 조절할 수 있습니다. 이미지에 포함된 컬러 수를 늘리려면 버튼을 누르고 이미지에 포함된 컬러 수를 줄이려면 버튼을 누릅니다.

선명도 — 선명도를 낮추려면 버튼을 누르고 선명도를 높이려면 버튼을 누릅니다.

색조 — 이미지에 포함된 초록의 양을 늘리려면 버튼을 누르고 이미지에 포함된 빨강의 양을 늘리려면 버튼을 누르십시오 (NTSC 신호에 대해서만 가능).

고급 — 를 눌러 **고급 영상** 메뉴를 활성화 합니다. 아래 고급 영상을 참조하십시오.

참고: **채도**, **선명도**, 및 **색조**는 입력 소스가 복합 또는 S-비디오일 때만 가능합니다.

고급 영상

영상 메뉴를 사용하여 프로젝터의 디스플레이 설정을 조정할 수 있습니다. 영상 메뉴는 다음의 고급 영상을 제공합니다:



백색 강도 — ◀ 및 ▶ 버튼을 사용하여 백색 강도 표현을 조절합니다.

색 온도 — 색 온도를 조절할 수 있습니다. 화면은 더 높은 색 온도에서 더 차게 보이고 더 낮은 색 온도에서 더 따뜻하게 보입니다. **색 조정** 메뉴에서 값을 조정하면 사용자 정의 모드가 활성화됩니다. 값은 사용자 모드에 저장됩니다.

사용자 지정 색 조정 — 빨강, 초록 및 파랑 색상을 수동으로 조절할 수 있습니다.

색 공간 — 색 공간을 선택할 수 있습니다. 옵션은 다음과 같습니다: RGB, YCbCr, 및 YPbPr.

디스플레이 (PC 모드에서)

디스플레이 메뉴를 사용하여 프로젝터의 디스플레이 설정을 조정할 수 있습니다. 영상 메뉴는 다음 옵션을 제공합니다:





가로세로비 — 화면 비율을 선택하여 이미지 표시 방법을 조절할 수 있습니다.

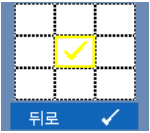

- 원본 -- 원본을 선택하면 영사된 이미지의 가로세로비가 입력 소스에 따라 유지됩니다.
- 4:3 - 화면에 맞게 입력 소스를 확대/축소하여 4:3 이미지를 투사합니다.

-  와이드 -- 화면 폭에 맞게 입력 소스를 확대 / 축소하여 와이드 스크린 이미지를 투사합니다.

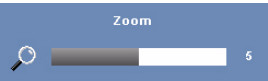

확대 / 축소  를 눌러 **확대 / 축소** 메뉴를 활성화 합니다. 확대 / 축소할 영역을 선택하여  를 눌러 변경된 크기의 이미지를 봅니다.







 또는  를 눌러 이미지 크기를 조절한 후  를 눌러 확인합니다.



선택부분 확대  를 눌러 **선택부분 확대** 메뉴를 활성화 합니다.

영사 화면을 탐색하려면     버튼을 누릅니다.

수평 위치 — 이미지를 왼쪽으로 이동하려면  를 누르고, 이미지를 오른쪽으로 이동하려면  를 누릅니다.

수직 위치 — 이미지를 아래로 이동하려면  를 누르고, 이미지를 위로 이동하려면  를 누릅니다.

주파수 — 컴퓨터 그래픽 카드의 주파수에 맞게 디스플레이 데이터 클럭 주파수를 변경할 수 있습니다. 세로로 떨리는 물결 무늬가 보이면 **주파수** 조절 기능을 사용하여 줄을 최소화하십시오. 이것은 조동 장치입니다.

트래킹 — 디스플레이 신호의 위상을 그래픽 카드와 동기화합니다. 이미지가 불안정하거나 떨리면 **트래킹**을 사용하여 보정하십시오. 이것은 미동 장치입니다.

디스플레이 (비디오 모드에서)

디스플레이 메뉴를 사용하여 프로젝터의 디스플레이 설정을 조정할 수 있습니다. 영상 메뉴는 다음 옵션을 제공합니다 :

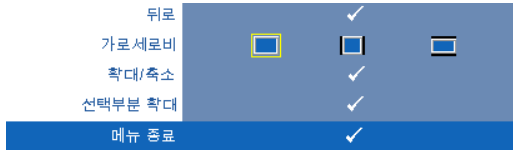

가로세로비 — 화면 비율을 선택하여 이미지 표시 방법을 조절할 수 있습니다.

- 원본 — 원본을 선택하면 투사된 이미지의 가로세로비가 입력 소스에 따라 유지됩니다.
- 4:3 — 화면에 맞게 입력 소스를 확대 / 축소하여 4:3 이미지를 투사합니다.
- 와이드 — 화면 폭에 맞게 입력 소스를 확대 / 축소하여 와이드 스크린 이미지를 투사합니다.

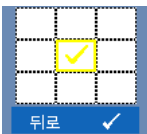

확대 / 축소 — 를 눌러 **확대 / 축소** 메뉴를 활성화 합니다.

확대 / 축소할 영역을 선택하여 를 눌러 변경된 크기의 이미지를 봅니다. 또는 를 눌러 이미지 크기를 조절한 후 를 눌러 확인합니다.

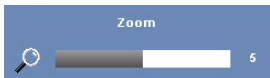

또는 를 눌러 이미지 크기를 조절한 후 를 눌러 확인합니다.



선택부분 확대 — 를 눌러 **선택부분 확대** 메뉴를 활성화 합니다.

영상 화면을 탐색하려면 버튼을 누릅니다.

램프

램프 메뉴를 사용하여 프로젝터의 디스플레이 설정을 조정할 수 있습니다. 램프 메뉴는 다음 옵션을 제공합니다:

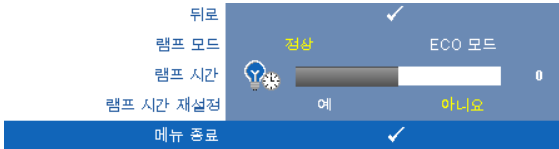

램프 모드 —보통 및 환경 친화 모드에서 선택할 수 있습니다.

보통 모드는 전력을 최대로 사용합니다. 환경 친화 모드는 더 낮은 전력 레벨에서 작동하며 램프 수명이 늘어나고 프로젝터가 더 조용하게 작동하는 대신 화면의 출력 밝기는 흐려집니다.

램프 시간 —램프 타이머를 마지막으로 재설정된 이후로 경과된 작동 시간을 표시합니다.

램프 시간 재설정 —램프 타이머를 재설정하려면 **예**를 선택합니다.

설정



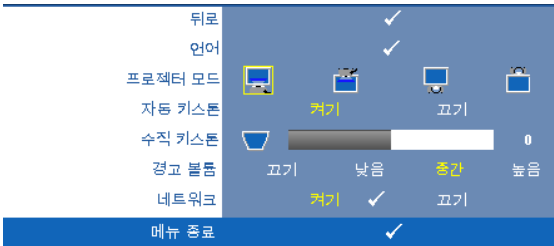

설정 메뉴는 언어, 프로젝터 모드, 키스톤, 경보 볼륨, 네트워크에 대한 설정을 조절할 수 있습니다.



언어 —OSD 에 대한 언어를 선택할 수 있습니다. 를 눌러 **언어** 메뉴를 활성화 합니다.



프로젝터 모드 —프로젝터가 설치된 방식에 따라 프로젝터 모드를 선택할 수 있습니다.

-  전방 투사 - 데스크톱 - 기본 옵션입니다.
-  전방 투사 - 천장 장착 - 천장에 설치된 상태로 투사할 수 있도록 프로젝터 이미지가 뒤집힙니다.
-  후방 투사 - 데스크톱 - 프로젝터가 이미지를 뒤집기 때문에 반투명한 스크린 뒤에서 투사할 수 있습니다.
-  후방 투사 - 천장 장착 - 프로젝터가 거꾸로 설치되고 이미지가 뒤집힙니다. 반투명한 스크린 뒤에서 천장에 장착하여 투사할 수 있습니다.

자동 키스톤 —켜기를 선택하면 프로젝터가 기울음으로 인해 발생하는 수직 이미지 왜곡 현상을 자동으로 조정합니다.

수직 키스톤 —프로젝터가 기울어져서 생긴 이미지 왜곡을 조절합니다.

경고 볼륨 —프로젝터 전원 켜기/끄기, 경고 및 명령키에 대한 버저 경고 소리 세기 (끄기, 낮음, 중간 또는 높음) 를 설정할 수 있습니다.

네트워크 —**켜기**를 선택하면 네트워크 연결을 활성화합니다. **끄기**를 선택하면 네트워크 연결을 비활성화합니다. 를 눌러 **네트워크** 메뉴를 활성화합니다. "네트워크" 페이지 42 를 참조하십시오.

네트워크

네트워크 메뉴에서 네트워크 연결 설정을 구성할 수 있습니다.

뒤로					<input checked="" type="checkbox"/>
DHCP	켜기		끄기		
IP 주소	192	· 168	· 4	· 137	
서브넷 마스크	255	· 255	· 255	· 0	
게이트웨이	192	· 168	· 4	· 137	
DNS	192	· 168	· 1	· 4	
저장					<input checked="" type="checkbox"/>
네트워크 초기화	예		아니오		
메뉴 종료					<input checked="" type="checkbox"/>

DHCP—프로젝터가 연결된 네트워크에 DHCP 서버가 있고, DHCP 를 **켜기**으로 선택하면 IP 주소가 자동으로 할당됩니다. DHCP 가 **끄기**으로 되어 있으면 IP 주소, 서브넷 마스크, 및 게이트웨이는 수동으로 설정하십시오. 를 사용하여 IP 주소, 서브넷 마스크, 및 게이트웨이를 선택하십시오. 각 숫자를 입력하고 를 사용하여 다음 항목을 설정합니다.

IP 주소—네트워크에 연결된 프로젝트에 자동 또는 수동으로 IP 주소를 할당하십시오.

서브넷 마스크—네트워크 연결의 서브넷 마스크를 구성하십시오.

게이트웨이—수동으로 구성할 경우 네트워크/시스템 관리자에게 게이트웨이 주소를 확인하십시오.

DNS—수동으로 구성할 경우 네트워크/시스템 관리자에게 DNS 서버 IP 주소를 확인하십시오.

저장—를 눌러 네트워크 구성 설정에 변경된 내용을 저장합니다.

네트워크 초기화—**예**를 눌러 네트워크 구성을 재설정합니다.

정보

정보 메뉴는 현재 프로젝트 설정을 보여줍니다.

뒤로	✓
모델명	4310WX
입력 소스	아날로그 RGB 1024X768 60Hz
작동 시간	10 hr
PPID	CN-0W892J-S0081-46B-0208
IP 주소	192.168.4.137
메뉴 종료	✓

기타

기타 메뉴는 메뉴, 화면, 오디오, 전원, 보안 및 폐쇄 자막에 대한 설정을 변경할 수 있습니다 (NTSC 만 해당). 또한 테스트 패턴 및 공장 초기화를 수행할 수도 있습니다.

뒤로	✓
메뉴 설정	✓
화면 설정	✓
오디오 설정	✓
전원 설정	✓
보안 설정	✓
폐쇄 자막(CC)	켜기 ✓ 끄기
테스트 패턴	끄기 1 ✓ 2 ✓
공장 초기화	✓
메뉴 종료	✓

메뉴 설정 — 를 선택하여 메뉴 설정을 활성화합니다. 메뉴 설정은 다음의 옵션으로 구성되어 있습니다:

뒤로	✓
메뉴 위치	
메뉴 투명도	0
메뉴 시간 초과	20
메뉴 잠금	켜기 끄기
메뉴 종료	✓

메뉴 위치 — 화면에서의 OSD 메뉴 위치를 변경할 수 있습니다.

메뉴 투명도 — OSD 배경의 투명도 레벨을 변경할 때 선택합니다.

메뉴 시간 초과 — OSD 시간 초과의 시간을 조절할 수 있습니다. 기본값으로 OSD 는 20 초 동안 활동이 없으면 사라집니다.

메뉴 잠금 — OSD 메뉴를 숨기기 위하여 메뉴 잠금을 사용하려면 **켜기**를 선택하십시오. 메뉴 잠금을 사용하지 않으려면 **끄기**를 선택합니다. 메뉴 잠금 기능을 사용하지 않고 OSD가 사라지게 하려면 제어판이나 리모콘에서 **메뉴** 버튼을 15 초 동안 누른 후에 기능을 비활성화하십시오.

화면 설정 — 를 선택하여 메뉴 설정을 활성화합니다. 화면 설정은 다음의 옵션으로 구성되어 있습니다:



화면 캡처 — 를 선택하여 화면을 캡처하면 다음의 메시지가 화면에 나타납니다.

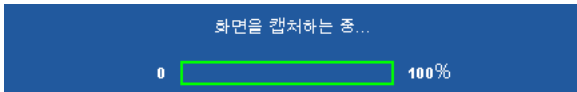

참고: 전체 화면 이미지를 캡처하려면 프로젝터에 연결된 입력 신호가 1280x800 해상도인지 확인하십시오.

화면 — Dell 을 선택하여 Dell 로고를 배경화면으로 사용하십시오. **캡처됨**을 선택하여 캡처한 이미지를 배경화면으로 설정합니다.

재설정 — 선택하여 캡처한 화면을 삭제하고 기본 설정을 배경으로 다시 설정합니다.

오디오 설정 . 선택하여 오디오 설정을 변경합니다. 화면 설정은 다음의 옵션으로 구성되어 있습니다:

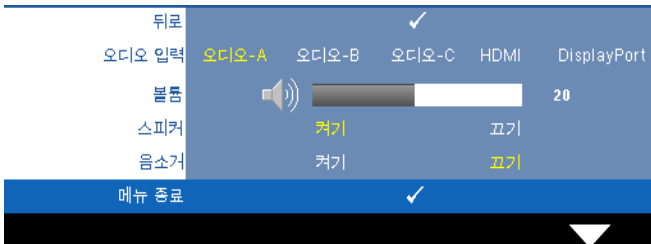

오디오 입력 — 오디오 입력 소스를 선택합니다. 옵션은 다음과 같습니다: 오디오 -A, 오디오 -B, 오디오 -C, HDMI 및 DisplayPort.

볼륨 — 볼륨을 낮추려면 버튼을 누르고 볼륨을 높이려면 버튼을 누르십시오.

스피커 —스피커를 사용하려면 **켜기**를 선택하십시오. 스피커를 사용하지 않으려면 **끄기**를 선택합니다.

음소거 —오디오 입력 출력에 대한 음소거를 할 수 있습니다.

전원 설정 —를 선택하여 전원 설정을 활성화합니다. 전원 설정은 다음의 옵션으로 구성되어 있습니다:

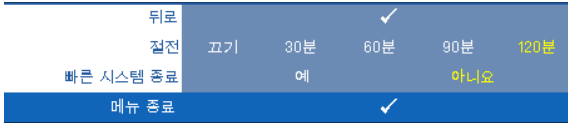

절전 —절전 모드를 사용하지 않으려면 **끄기**를 선택합니다. 프로젝터를 120 분간 사용하지 않으면 자동으로 절전모드로 들어가도록 설정되어 있습니다. 절전 모드로 들어가기 60 초 전부터 화면에 카운트 다운이 경고 메시지로 뜹니다. 절전 모드로 들어가지 않으려면 카운트 다운하는 동안 아무 키나 누르십시오.

절전 모드로 들어가는 시간을 원하는 대로 설정할 수도 있습니다. 대기 시간은 입력 신호가 없을 때 프로젝터가 절전 모드로 들어갈 때까지 대기하는 시간입니다. 절전 모드는 30 분, 60 분, 90 분, 또는 120 분으로 설정할 수 있습니다.

대기 시간 동안 입력 신호가 감지되지 않으면 프로젝터가 램프를 끄고 절전 모드로 들어갑니다. 대기 시간 동안 입력 신호가 감지되면 프로젝터가 자동으로 켜집니다. 입력 신호가 두 시간 안에 감지되지 않으면 프로젝터가 절전 모드에서 전원 **끄기** 모드로 전환합니다. 프로젝터를 끄려면 전원 버튼을 누르십시오.

빠른 시스템 종료 —전원 버튼을 한 번 눌러서 프로젝터를 끄려면 **예**를 선택하십시오. 이 기능은 프로젝터가 가속된 팬 속도로 전원을 빨리 끌 수 있게 합니다. 빠른 전원 **끄기** 중에는 약간 더 높은 소음이 납니다.



참고 : 프로젝터를 다시 켜기 전에 내부 온도가 안정될 수 있도록 60 초 동안 기다리십시오. 즉시 전원을 켜려고 시도하면 시간이 오래 걸립니다. 내부 온도를 안정 시키기 위해 냉각 팬이 약 30 초간 전 속력으로 가동됩니다.

보안 설정 — 를 선택하여 보안 설정을 활성화합니다. 보안 설정 메뉴에서 암호 보안 설정을 활성화할 수 있습니다.

뒤로		✓	
암호	사용	끄기	삭제
암호 변경		✓	
메뉴 종료		✓	

암호 — 암호 보호를 사용하면 전기 콘센트에 전원 플러그를 꽂고 프로젝터 전원을 처음 켜는 순간 암호를 입력하라고 요청하는 암호 보호 화면이 표시됩니다. 기본적으로 이 기능은 사용 안 함으로 설정되어 있습니다. **사용** 을 선택하여 이 기능을 활성화할 수 있습니다. 이 기능을 설정하기 전에 암호를 설정했으면 암호를 먼저 입력한 후 이 기능을 선택합니다. 다음 프로젝터 사용 시 이 암호 보안 기능이 활성화됩니다. 이 기능을 활성화하면 프로젝터를 켜 후에 프로젝터의 암호를 입력하라는 메시지가 나옵니다.

1 첫 번째 암호 입력 요청 :

- a 기타메뉴로 가서 를 누른 후 **암호**를 선택하여 암호 설정을 사용합니다.

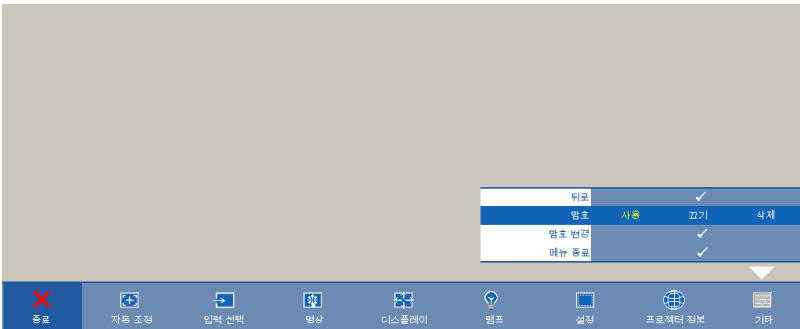

- b 암호 기능을 활성화하면 문자 화면이 나타납니다. 화면에서 4 자리 숫자를 입력하고 를 누르십시오.



- c 확인을 위해 암호를 다시 입력하십시오.
- d 암호 확인에 성공하면 다시 프로젝터의 기능과 유틸리티를 사용할 수 있습니다.
- 2 잘못된 암호를 입력하면 추가로 두 번의 기회가 더 주어집니다. 잘못된 암호를 세 번 입력하고 나면 프로젝터가 자동으로 꺼집니다.
-  **참고:** 암호를 잊은 경우에는 Dell™ 나 공인 서비스 담당자에게 문의하십시오.
- 3 암호 기능을 사용하지 않으려면 **끄기**를 선택합니다.
- 4 암호를 지우려면 **삭제**를 선택합니다.

암호 변경 —원래 암호를 입력한 후에 새 암호를 입력하고 확인을 위해 새 암호를 다시 입력하십시오.

원래의 암호를 입력하십시오.

암호(4자 코드): X X X X

A	B	C	D	E	F	G	H	I	J
K	L	M	N	O	P	Q	R	S	T
U	V	W	X	Y	Z	0	1	2	3
4	5	6	7	8	9	←	입력	종료	

PPID CN-0W892J-S0081-46B-0208

선택 확인

새 암호를 입력하십시오.

암호(4자 코드): X X X X

A	B	C	D	E	F	G	H	I	J
K	L	M	N	O	P	Q	R	S	T
U	V	W	X	Y	Z	0	1	2	3
4	5	6	7	8	9	←	입력	종료	

PPID CN-0W892J-S0081-46B-0208

선택 확인

새 암호를 다시 입력하십시오.

암호(4자 코드): X X X X

A	B	C	D	E	F	G	H	I	J
K	L	M	N	O	P	Q	R	S	T
U	V	W	X	Y	Z	0	1	2	3
4	5	6	7	8	9	←	입력	종료	





PPID CN-0W892J-S0081-46B-0208

선택 확인

폐쇄 자막 (CC)—커기를 선택하면 폐쇄 자막을 사용하게 되면 폐쇄 자막 메뉴가 활성화됩니다. 적절한 폐쇄 자막 옵션을 선택합니다: CC1, CC2, CC3, 및 CC4.

뒤로			✓	
선택	CC1	CC2	CC3	CC4
메뉴 종료			✓	

 **참고** : 폐쇄 자막 옵션은 NTSC 에만 적용됩니다 .

테스트 패턴 — 테스트 패턴은 초점 및 해상도를 테스트하는데 사용됩니다. **끄기**, 1 또는 2 를 선택하여 **테스트 패턴**을 사용 또는 사용하지 않을 수 있습니다. 제어판에서  및  버튼을 동시에 2 초 동안 아래로 내리면서 누르면 **테스트 패턴 1** 을 불러올 수 있습니다. 제어판에서  및  버튼을 동시에 2 초 동안 아래로 내리면서 누르면 테스트 패턴 2 을 불러올 수 있습니다.

테스트 패턴 1

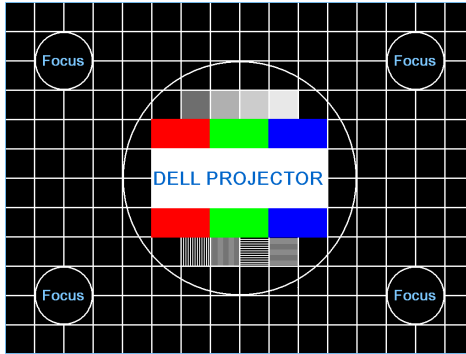

테스트 패턴 2

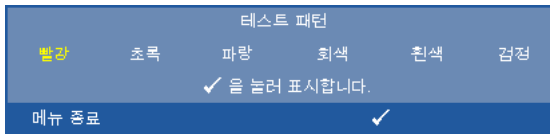

공장 초기화 — 을 누르면 공장 설정으로 초기화 되는데 화면에 다음과 같은 경고 메시지가 나타납니다.

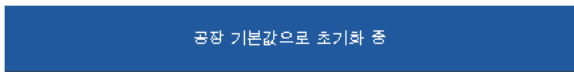

재설정 항목에는 컴퓨터 소스와 비디오 소스 설정이 모두 포함됩니다.

웹 관리에서 프로젝터 관리

네트워크 설정 구성

프로젝터가 네트워크에 연결되어 있으면 네트워크 설정 (TCP/IP) 을 구성하여 웹 브라우저를 통해 프로젝터에 액세스할 수 있습니다. 네트워크 기능을 사용하면 고유의 IP 주소를 가져야 합니다. 네트워크 설정 구성에 관해서는 "네트워크" 페이지 42 를 참조하십시오.

웹 관리 액세스

인터넷 익스플로러 5.0 이상 또는 넷스케이프 네비게이터 7.0 이상을 사용하고 IP 주소를 입력합니다. 이제 웹 관리에 액세스할 수 있으며 원격으로 프로젝터를 관리할 수 있습니다.

속성 관리

홈

The screenshot displays the Dell 4310WX Web Management interface. The top navigation bar includes the Dell logo and the text "4310WX Web Management". A left sidebar contains a menu with the following items: 홈 (Home), 네트워크 설정 (Network Settings), 프로젝트기 상태 및 제어 (Projector Status and Control), 전자빔알맞음 (Beam Alignment), 영오 설정 (Color Settings), and 화면에 연대어 (Language). The main content area is titled "홈" and contains the following information:

DELL 4310WX 웹 관리에 오신 것을 환영합니다.
프로젝터 정보
모델명: 4310WX
프로젝터 이름: 4310WX
위치:
문명:
상태: 대기
램프 시간:
동작 시간:
IP 주소: 192.168.3.00
MAC 주소: 00:1E:C9:BA:71:1C
관리자 암호: 설정되지 않음/비밀
PPID: CN-D1111-S0081-111-1111

언어
한국어 [선택]
[확인]

- 웹 브라우저에서 프로젝트기의 IP 주소를 입력하면 웹 관리 홈페이지에 액세스할 수 있습니다. "네트워크" 페이지 42 참조.
- 언어: OSD에 대한 언어를 선택할 수 있습니다.

네트워크 설정

페이지 42. 에 있는 OSD 섹션을 참조하십시오 .

DELL 4310WX Web Management www.dell.com

네트워크 설정

홈
네트워크 설정
프로젝터 상태 및 제어
관리자 및 알람
암호 설정
원격에 업데이트

모델명
프로젝터 이름
위치
문명

DHCP 수동

IP 주소
서브넷 마스크
게이트웨이
DNS 서버

- 모델명 , 프로젝트터 이름 , 위치 및 문의 정보 (각 필드 당 최대 21 글자) 를 설정합니다 . 저장 을 눌러 설정을 저장합니다 .
- DHCP 를 선택하여 DHCP 서버에서 자동으로 IP 주소를 할당하거나 , 수동 을 선택하여 IP 주소를 직접 입력합니다 .

프로젝터 상태 및 제어 페이지

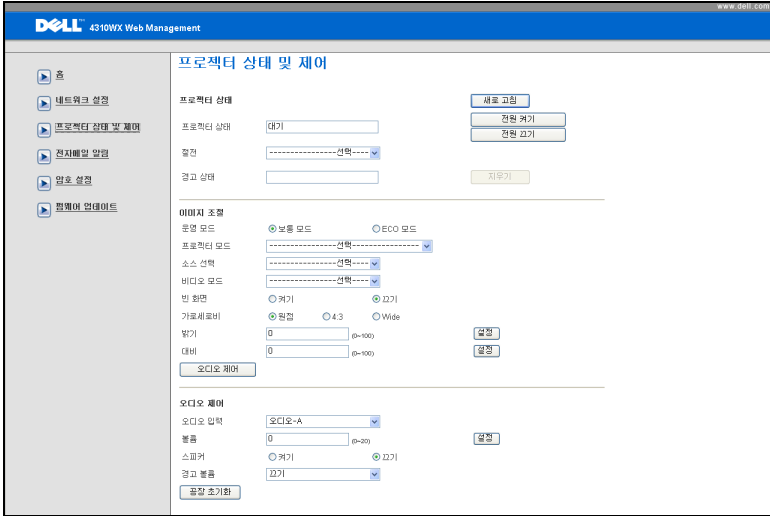

- **프로젝터 상태** : 4 가지 상태가 있습니다 : 램프 켜기, 대기, 절전 및 냉각. **새로 고침** 버튼을 클릭하여 상태 및 제어 설정을 새로 고칩니다.
- **절전** : 절전 모드는 끄기, 30 분, 60 분, 90 분, 또는 120 분으로 설정할 수 있습니다. 페이지 45 를 참조하십시오.
- **경고 상태** : 4 가지 오류 상태가 있습니다 : 램프 경고, 남은 램프 수명 짧음, 온도 경고 및 비범용 램프 모듈 오류. 경고가 활성화 되어 있으면 프로젝터가 보호 모드에 잠겨 있을 수 있습니다. 보호 모드를 해제하려면 **지우기** 버튼을 클릭하여 프로젝터의 전원을 켜기 전에 경고 상태를 해제합니다.
- **프로젝터 모드** : 프로젝터가 설치된 방식에 따라 프로젝터 모드를 선택할 수 있습니다. 4 가지 투사 모드가 있습니다 : 전방 투사 - 데스크톱, 전방 투사 - 천장 장착, 후방 투사 - 데스크톱 및 후방 투사 - 천장 장착.
- **소스 선택** : 소스 선택 메뉴에서 프로젝터 입력 소스를 선택할 수 있습니다. VGA-A, VGA-B, S- 비디오, 복합 비디오, HDMI, 및 DisplayPort 를 선택할 수 있습니다.
- **비디오 모드** : 프로젝터 사용 방법을 통해 디스플레이 이미지를 최적화하려면 모드를 선택하십시오.
 - **프리젠테이션** : 프리젠테이션 슬라이드에 적합합니다.
 - **밝기** : 최대 밝기 및 대비.

- **동영상**: 동영상 및 사진 보기에 적합합니다.
- **sRGB**: 좀 더 정확한 색상 표현을 제공합니다.
- **사용자 정의**: 사용자 기본 설정.
- **빈 화면**: 끄기 또는 켜기를 선택할 수 있습니다.
- **가로세로비**: 화면 비율을 선택하여 이미지 표시 방법을 조절할 수 있습니다.
- **밝기**: 값을 선택하여 이미지 밝기를 조절합니다.
- **대비**: 값을 선택하여 디스플레이 대비를 조절합니다.
- **오디오 입력**: 입력 소스 Audio-A, Audio-B, Audio-C, HDMI 및 DisplayPort를 선택할 수 있습니다.
- **볼륨**: 값 (0~20) 을 선택하여 오디오 볼륨을 조절할 수 있습니다.
- **스피커**: 켜기를 선택하면 오디오 기능을 사용할 수 있고, 끄기를 선택하면 비활성화됩니다.
- **경고 볼륨**: 프로젝터 전원 켜기 / 끄기, 경고 및 명령키에 대한 경고 소리 세기 (끄기, 낮음, 중간 또는 높음) 를 설정합니다.

전자메일 알림

The screenshot shows the Dell 4310WX Web Management interface. The title bar includes the Dell logo and '4310WX Web Management'. The main content area is titled '전자메일 알림' (Email Notification). It features a sidebar on the left with navigation links: 홈, 네트워크 설정, 프로젝트터 상태 및 제어, 전자메일 알림 (selected), 알람 설정, and 플랫폼 업데이트. The main area has two radio buttons for '전자메일 알림' status: '사용' (selected) and '비활성화'. Below this are input fields for '수신' (Receiver), '참조' (Reference), and '발신' (Sender), all containing '@' symbols. The '주위' (Context) field is set to '4310WX- 알림'. The 'SMTP 설정' (SMTP Settings) section includes fields for '보내는 SMTP 서버' (SMTP Server), '사용자명' (Username), and '암호' (Password). The '알림 조건' (Notification Conditions) section has four checkboxes: '알림 경고' (Notification Warning), '낮은 알람 수량 알림' (Low Alarm Quantity Notification), '문도 경고' (Door Open Warning), and '비밀을 알프 도록' (Alert on Password Change). A '저장' (Save) button is at the bottom.

- **전자메일 알림** : 전자메일로 통지 (사용) 하거나 하지 않을 수 (비활성화) 있습니다.
- **수신 / 참조 / 발신** : 발신자 (발신) 및 수신자 (수신 / 참조) 이메일 주소를 입력하여 경고 또는 비정상적인 상황 발생 시 통지할 수 있습니다.
- **알림 조건** : 전자메일 통지할 비정상 또는 경고 상황을 선택할 수 있습니다. 알림 상황 발생 시 수신자 (수신 / 참조) 에게 전자메일이 보내집니다.
- **보내는 SMTP 서버, 사용자명 및 암호**는 네트워크 관리자 또는 MIS 에서 제공 받아야 합니다.

암호 설정

The screenshot shows the '암호 설정' (Password Setting) page in the Dell 4310WX Web Management interface. The page has a blue header with the Dell logo and '4310WX Web Management'. On the left is a navigation menu with options like '홈', '네트워크 설정', '프로젝터 상태 및 제어', '전자제어 설정', '암호 설정', and '팬웨어 업데이트'. The main content area is titled '암호 설정' and contains the following text: '이 기능을 처음으로 활성화할 경우 암호를 설정하십시오. 암호를 설정하면 웹 관리에 연결하는 즉시 암호를 입력해야 합니다.' Below this text are two sections: '관리 암호' (Admin Password) and 'SNMP을 위한 보안 설정' (SNMP Security Settings). The '관리 암호' section has radio buttons for '사용' (Use) and '비활성화' (Deactivate), with '비활성화' selected. It includes input fields for '새 암호' (New Password) and '확인 암호' (Confirm Password), each with a '제출' (Submit) button. The 'SNMP을 위한 보안 설정' section has a 'Write Community' label and an input field containing 'private', with a '제출' (Submit) button.

암호 설정을 사용하여 관리자 암호를 설정하여 웹 관리에 액세스합니다. 암호를 처음으로 사용하게 되면 사용하기 전에 암호를 설정하십시오, 암호 기능을 사용하게 되면, 웹 관리에 액세스할 때 관리자 암호를 입력해야 합니다.

- **새 암호**: 새 암호를 입력합니다.
- **확인 암호**: 암호를 다시 입력 후 제출합니다
- **쓰기 커뮤니티**: SNMP에 대한 보안을 설정합니다. 암호를 입력 후 제출합니다

 **참고**: 관리자 암호를 잊은 경우 Dell에 연락하십시오.

로그인 페이지

DELL 4310WX 웹 관리에 오신 것을 환영합니다.

관리자 암호:

[로그인](#)

프로젝터 정보
프로젝터 이름:
IP 주소: 192.168.3.88

- 관리자 암호 : 관리자 암호를 입력한 후 로그인을 클릭하십시오 .

펌웨어 업데이트

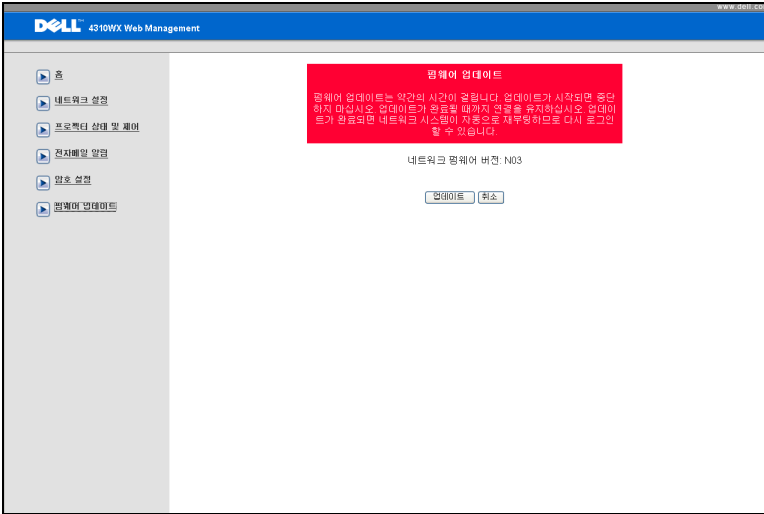

프로젝터의 펌웨어를 업데이트하려면 펌웨어 업데이트 페이지를 참조하십시오. **업데이트** 를 눌러 시작하십시오.

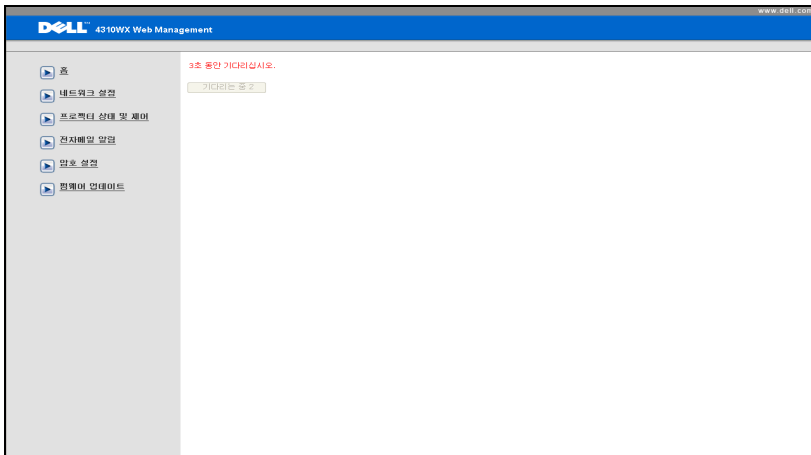

- 카운트가 0 이 될 때까지 기다리십시오.

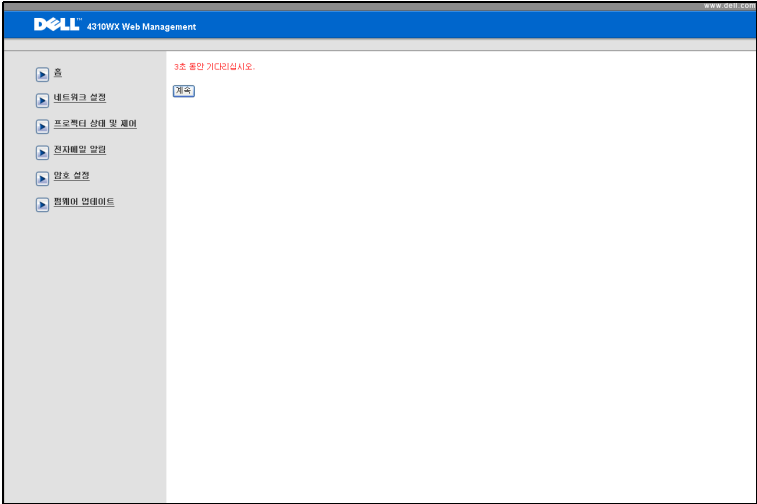

- 3 초 동안 기다리면 자동으로 다음 단계가 진행됩니다..

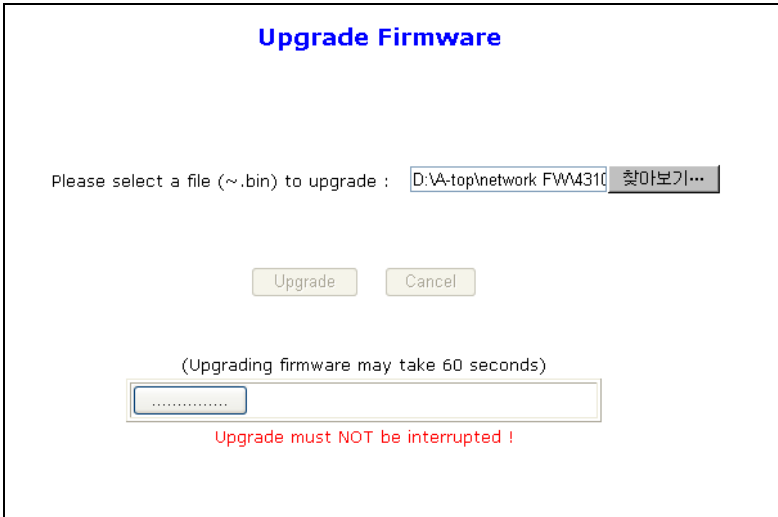

- 파일 업그레이드를 선택하고 **업그레이드** 버튼을 클릭하십시오. 업그레이드가 진행되는 동안에는 **취소** 버튼은 비활성화 됩니다.

Please wait.
Click on button to proceed after 8 seconds.

Waiting(5)

- 카운트가 0 이 될 때까지 기다리십시오 .

Please wait.
Click on button to proceed after 8 seconds.

Re Login

- 업데이트가 완료되면 **재로그인** 버튼을 누르면 웹 관리 홈페이지로 되 돌아 갑니다 .

정보 :

인터넷을 통하여 프로젝트에 접근하고 싶습니다. 브라우저를 어떻게 설정하는 것이 좋습니까?

더 나은 브라우저를 설정하려면 다음과 같이 합니다 :

- 1 제어판 → 일반 → 일반 탭 → 임시 인터넷 파일 → 설정 → 틱 페이지를 열 때마다를 클릭합니다.
- 2 방화벽 또는 바이러스 예방 프로그램에 따라 HTTP 응용프로그램을 차단할 수 있습니다. 이런 경우 방화벽 또는 바이러스 예방 기능을 사용하지 마십시오.

인터넷을 통하여 프로젝트에 원격으로 접근하고 싶습니다. 방화벽을 통과하기 위해 어떤 소켓 포트 번호를 사용해야 합니까?

프로젝터가 사용하는 TCP/IP 소켓 포트는 다음과 같습니다.

UDP/TCP	포트 번호	설명
TCP	80	웹 구성 (HTTP)
UDP/TCP	25	SMTP: 메일 서버 간의 이메일 라우팅에 사용
UDP/TCP	161	SNMP: Simple Network Management Protocol
UDP	9131	AMX: AMX discovery에 사용

인터넷을 통하여 프로젝트에 접근할 수 없습니다. 해결 방법은?

- 1 컴퓨터 / 노트북이 인터넷에 연결되어 있는지 확인하십시오.
- 2 MIS 또는 네트워크 관리자에게 컴퓨터 / 노트북이 같은 서브넷을 사용하고 있는지 확인하십시오.

SMTP 서버를 통하여 프로젝터에 접근할 수 없습니다. 해결 방법은?

- 1 MIS 또는 네트워크 관리자에게 SMTP 서버 기능이 프로젝터에 대해 열려 있는지, 그리고 프로젝터에 할당된 IP 가 SMTP 서버에 접근할 수 있게 되어 있는지 확인하십시오. 프로젝터의 SMTP 소켓 포트 번호는 25이며 이 번호는 변경될 수 없습니다.
- 2 보내는 SMTP 서버, 사용자 이름 및 암호가 정확하게 설정되어 있는지 확인하십시오.
- 3 SMTP 서버에 따라 메일의 "발신" 이 "사용자 이름" 및 "암호" 와 일치하는지 확인할 수 있습니다. 예를 들어, test@dell.com 을 "발신" 의 메일 주소로 사용하면, test@dell.com 어카운트 정보의 사용자 이름 또는 암호를 사용하여 SMTP 서버에 로그인 해야 합니다.

프로젝터에 테스트 메일을 보냈다고 표시 됨에도 불구하고 테스트 경고 메일을 받지 못한 이유는 무엇입니까?

SMTP 서버가 경고 메일을 스팸 메일로 인식했거나, SMTP 서버 제한 때문일 수 있습니다. MIS 또는 네트워크 관리자에게 SMTP 서버 설정을 확인하십시오.

프로젝터 문제 해결

프로젝터에 문제가 있으면 다음 문제 해결 정보를 참조하십시오. 문제가 계속되면 Dell™ 에 문의하십시오. 페이지 76 의 Dell™ 의 문의하기를 참조하십시오.

문제

화면에 이미지가 나타나지 않는 경우

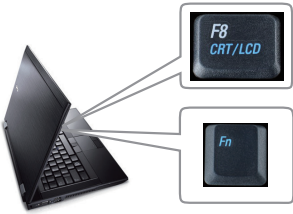

해결 방법

- 렌즈 덮개가 열리고 프로젝터가 켜져 있는지 확인하십시오.
- OSD 메뉴에서 입력 선택이 올바르게 설정되어 있는지 확인하십시오.
- 외부 그래픽 포트가 작동하는지 확인하십시오. Dell™ 노트북 컴퓨터를 사용하는 경우에는 **Fn** **F8** (Fn+F8) 키를 누르십시오. 다른 컴퓨터를 사용하는 경우에는 각 설명서를 참조하십시오. 컴퓨터의 출력 신호가 업계 표준에 맞지 않습니다. 이러한 문제가 발생하면 컴퓨터의 비디오 드라이버를 업그레이드하십시오. Dell 컴퓨터는, support.dell.com 을 참조하십시오.
- 모든 케이블이 안전하게 연결되었는지 확인합니다. "프로젝터 연결" 페이지 9 를 참조하십시오.
- 커넥터의 핀이 구부러지거나 부러지지 않았는지 확인하십시오.
- 램프가 안전하게 설치되었는지 확인하십시오 ("램프 교체" 페이지 69 참조).
- 기타 메뉴에서 **테스트 패턴** 을 사용하십시오. 테스트 패턴의 색상이 정확하게 표시되는지 확인하십시오.



입력 소스가 없습니다. 특정 입력 소스로 전환할 수 없습니다.

고급 사용/사용 불능 소스로 가서 해당 입력 소스가 사용으로 설정되어 있는지 확인하십시오.

문제 (계속)

이미지의 일부만 표시되거나, 스크롤되거나, 부정확하게 표시되는 경우



해결 방법 (계속)

- 1 리모콘 또는 제어판에서 **자동 조정** 버튼을 누르십시오.
- 2 Dell™ 노트북 컴퓨터를 사용하는 경우에는 컴퓨터의 해상도를 WXGA (1280 x 800) 또는 XGA (1024 x 768) 로 설정하십시오.
 - a Microsoft® Windows® 바탕 화면에서 사용하지 않는 부분을 마우스 오른쪽 버튼으로 클릭하고, **등록 정보**를 선택한 후에 **설정** 탭을 선택하십시오.
 - b 외부 모니터 포트에 대한 설정이 1280x800 또는 1024 x 768 픽셀인지 확인합니다.
 - c   (Fn+F8) 키를 누릅니다.

해상도 변경에 문제가 있거나 모니터 작동이 멈춘 경우에는 모든 장치와 프로젝터를 다시 시작하십시오.

Dell™ 노트북 컴퓨터를 사용하지 않는 경우에는 설명서를 참조하십시오. 컴퓨터의 출력 신호가 업계 표준에 맞지 않을 수 있습니다. 이러한 문제가 발생하면 컴퓨터의 비디오 드라이버를 업그레이드하십시오. Dell 컴퓨터는, support.dell.com 을 참조하십시오.

화면에 프레젠테이션이 표시되지 않는 경우

노트북 컴퓨터를 사용하는 경우에는   (Fn+F8) 키를 누르십시오.

이미지가 불안정하거나 깜박이는 경우

OSD **디스플레이** 하위 메뉴에서 트래킹을 조정하십시오 (PC 모드만 해당).

이미지에 수직으로 깜박이는 막대나 나타나는 경우

OSD **디스플레이** 하위 메뉴에서 주파수를 조정하십시오 (PC 모드만 해당).

이미지 색상이 잘못된 경우

- 디스플레이가 그래픽 카드로부터 잘못된 신호를 수신하는 경우 OSD **디스플레이** 탭에서 신호 유형을 **RGB** 로 설정하십시오.
- 기타 메뉴에서 **테스트 패턴**을 사용하십시오. 테스트 패턴의 색상이 정확하게 표시되는지 확인하십시오.

문제 (계속)	해결 방법 (계속)
이미지 초점이 맞지 않는 경우	<ol style="list-style-type: none"> 1 프로젝터 렌즈의 초점 링을 조절하십시오. 2 프로젝터에서 투사 화면까지의 거리를 적정 거리 이내로 유지하십시오 (3.94 ft [1.2 m] ~ 32.81 ft [10 m]).
16:9 DVD 를 재생할 때 좌우로 너무 넓게 퍼지는 경우	<p>프로젝터가 입력 신호 형식을 자동으로 인식합니다. 투사된 이미지의 가로세로비를 입력 신호 형식에 따라 원래 설정으로 유지합니다.</p> <p>화면이 여전히 퍼져 있으면 OSD 의 설정 메뉴에서 화면 비율을 조정하십시오.</p>
이미지가 거꾸로 표시되는 경우	OSD 에서 설정 을 선택하고 프로젝터 모드를 조정하십시오.
램프가 타거나 터지는 소리가 들리는 경우	램프의 수명이 다한 경우에는 타면서 터지는 소리가 크게 날 수 있습니다. 이런 경우, 프로젝터가 다시 켜지지 않습니다. 램프를 교체하려면 "램프 교체" 페이지 69 를 참조하십시오.
램프 표시등이 황색으로 켜지는 경우	램프 표시등이 황색으로 켜지면 램프를 교체하십시오.
램프 표시등이 황색으로 깜박이는 경우	<p>램프 등이 황색으로 깜박이면 램프 모듈 연결이 잘못되어 있을 수 있습니다. 램프 모듈을 확인하여 올바르게 설치되어 있는지 확인하십시오.</p> <p>램프 표시등과 전원 표시등이 황색으로 깜박이면 램프 드라이버에 장애가 발생한 것이기 때문에 프로젝터가 자동으로 꺼집니다.</p> <p>램프 및 온도 표시등이 황색으로 깜박이고 전원 표시등이 청색으로 켜지면 컬러 휠에 장애가 발생한 것이기 때문에 프로젝터가 자동으로 꺼집니다.</p> <p>보호 모드를 제거하려면 전원 버튼을 10 초 동안 누릅니다.</p>
온도 표시등이 황색으로 켜지는 경우	램프가 과열된 것입니다. 디스플레이가 자동으로 꺼집니다. 프로젝터가 식은 후에 다시 디스플레이를 켜십시오. 문제가 계속되면 Dell™ 에 문의하십시오.

문제 (계속)	해결 방법 (계속)
온도 표시등이 황색으로 깜박이는 경우	프로젝터 팬에 장애가 발생하여 프로젝터가 자동으로 꺼집니다. 프로젝터 모드를 취소하려면 전원 버튼을 10 초 동안 누릅니다. 5 분 정도 기다린 다음 다시 전원을 켜십시오. 문제가 계속되면 Dell™ 에 문의하십시오.
화면에 OSD 가 표시되지 않는 경우	패널에서 메뉴 버튼을 15 초 동안 눌러서 OSD 잠금을 해제하십시오. 페이지 44 에 있는 메뉴 잠금 을 확인하십시오.
리모컨이 부드럽게 작동하지 않거나 제한된 범위 내에서만 작동하는 경우	배터리가 부족할 수 있습니다. 리모컨에서 송신되는 레이저 광선이 너무 흐릿하지 않은지 확인하십시오. 그렇다면 새 AAA 배터리 2 개로 교체하십시오.

안내 신호

프로젝터 상태	설명	컨트롤 버튼			표시등	
		전원	메뉴	기타	온도 (황색)	LAMP (황색)
대기 모드	프로젝터가 대기 모드에 있습니다. 전원을 켤 준비가 되었습니다.	청색 깜박임	끄기	끄기	끄기	끄기
예열 모드	프로젝터가 예열하고 전원이 켜질 때까지 시간이 걸립니다.	청색	청색	청색	끄기	끄기
램프 켜짐	프로젝터가 정상 모드에 있고, 이미지를 표시할 준비가 되었습니다. 참고: OSD 메뉴에 액세스할 수 없습니다.	청색	청색	끄기	끄기	끄기
냉각 모드	프로젝터를 끄려고 냉각 중입니다.	청색	끄기	끄기	끄기	끄기
절전 모드	절전 모드가 활성화되었습니다. 입력 신호가 두 시간 안에 감지되지 않으면 프로젝터가 대기 모드로 자동으로 들어갑니다.	황색 깜박임	끄기	끄기	끄기	끄기
절전 모드 전에 냉각 중입니다	프로젝터는 절전 모드로 들어가기 전에 60 초 동안 냉각합니다.	황색	끄기	끄기	끄기	끄기
프로젝터 과열	통풍구가 막혔거나 주위 온도가 35°C 이상입니다. 프로젝터가 자동으로 꺼집니다. 통풍구가 막히지 않았고 주위 온도가 작동 범위 내에 있는지 확인하십시오. 문제가 계속되면 Dell 에 문의하십시오.	끄기	끄기	끄기	황색	끄기
램프 과열	램프 과열입니다. 통풍구가 막혔을 수 있습니다. 프로젝터가 자동으로 꺼집니다. 프로젝터가 식은 후에 다시 디스플레이를 켜십시오. 문제가 계속되면 Dell 에 문의하십시오.	청색	끄기	끄기	황색	끄기
램프 드라이버 과열	램프 드라이버 과열입니다. 통풍구가 막혔을 수 있습니다. 프로젝터가 자동으로 꺼집니다. 프로젝터가 식은 후에 다시 디스플레이를 켜십시오. 문제가 계속되면 Dell 에 문의하십시오.	황색	끄기	끄기	황색	끄기
팬 고장	팬 중의 하나에 장애가 발생했습니다. 프로젝터가 자동으로 꺼집니다. 문제가 계속되면 Dell 에 문의하십시오.	끄기	끄기	끄기	황색 깜박임	끄기
램프 드라이버 고장	램프 드라이버에 문제가 있습니다. 프로젝터가 자동으로 꺼집니다. 전원 코드를 뽑고 3 분 후에 디스플레이를 다시 켜십시오. 문제가 계속되면 Dell 에 문의하십시오.	황색 깜박임	끄기	끄기	끄기	황색 깜박임
색상 휠 고장	색상 휠을 시작할 수 없습니다. 프로젝터에 장애가 발생하여 프로젝터가 자동으로 꺼집니다. 전원 코드를 뽑고 3 분 후에 프로젝터를 켜십시오. 문제가 계속되면 Dell 에 문의하십시오.	청색	끄기	끄기	황색 깜박임	황색 깜박임

램프 고장	램프에 결함이 있습니다. 램프를 교체하십시오.	끄기	끄기	끄기	끄기	황색
장애 - DC 공급 (+12V)	전원 공급이 중단되었습니다. 프로젝터가 자동으로 꺼집니다. 전원 코드를 뽑고 3 분 후에 프로젝터를 켜십시오. 문제가 계속되면 Dell 에 문의하십시오.	황색 깜박임	끄기	끄기	황색	황색
장애 - DC 공급 (보조)	전원 공급이 중단되었습니다. 프로젝터가 자동으로 꺼집니다. 전원 코드를 뽑고 3 분 후에 프로젝터를 켜십시오. 문제가 계속되면 Dell 에 문의하십시오.	황색 깜박임	끄기	끄기	황색	끄기
램프 모듈 연결 실패	램프 모듈 연결이 잘못되어 있을 수 있습니다. 램프 모듈을 확인하여 올바르게 설치되어 있는지 확인하십시오. 문제가 계속되면 Dell 에 문의하십시오.	끄기	끄기	끄기	끄기	황색 깜박임

램프 교체

⚠ 경고 : 이 섹션의 절차를 시작하기 전에 페이지 7에 설명되어 있는 안전 지침을 따르십시오 .

화면에 " 램프의 수명 만료 시간에 가까워지고 있습니다 . 교체하십시오 ! www.dell.com/lamps " 라는 메시지가 표시되면 램프를 교체하십시오 . 램프를 교체한 후에도 이 문제가 계속되면 Dell™ 에 문의하십시오 . 자세한 방법은 76 페이지의 " Dell™ 에 문의하기 " 를 참조하십시오 .

⚠ 경고 : 프로젝터의 안전 및 최적의 상태를 위해 정품 램프를 사용하십시오 .

⚠ 경고 : 사용 중에는 램프가 매우 뜨겁습니다 . 프로젝터가 식을 때까지 최소 30 분 정도 기다린 후에 램프를 교체하십시오 .

⚠ 경고 : 전구나 램프 유리에 손을 대지 마십시오 . 프로젝터 램프는 매우 약하기 때문에 만지면 깨질 수 있습니다 . 깨진 조각이 날카롭기 때문에 부상을 입을 수 있습니다 .

⚠ 경고 : 램프가 깨졌으면 프로젝터에서 깨진 조각을 모두 제거하고 지방 , 지역 또는 정부 법률에 따라 폐기하거나 재활용하십시오 . 자세한 내용은 www.dell.com/hg 를 참조하십시오 .

- 1 프로젝터를 끄고 전원 코드를 빼십시오 .
- 2 프로젝터가 식을 때까지 30 분 이상 기다리십시오 .
- 3 램프 덮개를 고정시키는 2 개의 나사를 풀고 덮개를 여십시오 .
- 4 램프를 고정시키는 2 개의 나사를 풀니다 .
- 5 램프의 금속 손잡이를 잡고 들어올립니다 .

✍ 참고 : Dell™ 에서 보증 기간 내에 교체한 램프를 반환하도록 요청할 수 있습니다 . 그렇지 않은 경우에는 해당 지역의 폐기물 처리 기관에 문의하여 가까운 폐기물 처리장 위치를 확인하십시오 .

- 6 새 램프로 교체하십시오 .
- 7 램프를 고정시키는 2 개의 나사를 조입니다 .
- 8 램프 커버를 교체하고 나사 2 개를 조입니다 .
- 9 OSD 램프 탭의 램프 초기화 옵션에서 " 예 " 를 선택하여 램프 사용 시간을 초기화하십시오 (페이지 40 참조) . 새로운 램프 모듈이 변경되면 프로젝터는 자동으로 탐지하여 램프 시간을 재설정합니다 .





경고 : 램프 폐기 (미국에만 해당)

Ⓜ 본 제품에 포함된 램프에는 수은이 들어 있기 때문에 재활용하거나 지방 자치 단체 또는 정부 법률에 따라 폐기해야 합니다. 자세한 내용은 **WWW.DELL.COM/HG** 페이지를 참조하거나 **WWW.EIAE.ORG** 사이트를 통해 전자 산업 협회에 문의하십시오. 램프 폐기에 대한 정보는 **WWW.LAMPRECYCLE.ORG** 사이트에서 확인하십시오.

사양

광 밸브	0.65 인치 WXGA DMD 타입 A, DarkChip2™
밝기	3500 ANSI 루멘 (최고)
대비율	2000:1 표준 (완전히 켜짐 / 완전히 꺼짐)
균일성	80% 표준 (일본 표준 - JBMA)
픽셀 수	1280x 800 (WXGA)
표시 색상	16.7M 컬러
색상 휠 속도	2X
투사 렌즈	F- 정지 : F/2.55~2.83 초점 거리 , f=18.2~21.8 mm 1.2X 수동 줌 렌즈 투영율 = 1.28~1.56 와이드 및 텔레
투사 화면 크기	36-358 인치 (대각선)
투사 거리	3.94~32.81 ft (1.2 m~10 m)
비디오 호환성	복합 비디오 /S- 비디오 : NTSC (J, M, 4.43), PAL (B, D, G, H, I, M, N, Nc, 60), SECAM (B, D, G, K, K1, L) VGA 및 HDMI 를 통한 컴포넌트 비디오 : 1080i/p, 720p, 576i/p, 480i/p
전원 공급	범용 AC90-264 50/60 Hz 와 PFC 입력
소비 전력	보통 모드 : 370W ± 10% @ 110Vac (네트워크 켜짐) Eco 모드 : 330W ± 10% @ 110Vac (네트워크 켜짐) 절전 모드 : <24W (네트워크 켜짐 , 팬 속도 최소) 대기 모드 : 1.75W ± 10% @ 110Vac (네트워크 켜짐) < 1W (네트워크 꺼짐)
오디오	스피커 두 개 x 5 와트 RMS

노이즈 레벨	보통 모드 35 dB(A), 환경 친화 모드 32 dB(A)
무게	6.35 lbs (2.88kg)
치수 (폭 x 높이 x 깊이)	11.26 x 4.33 x 9.76 인치 (286 x 110 x 247.8 mm)

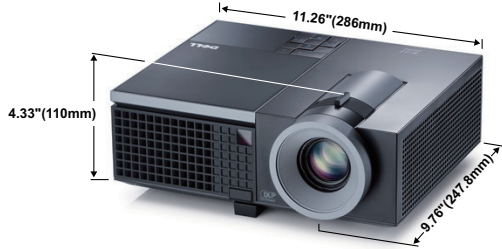

환경	작동 온도 : 5°C - 35°C (41°F - 95°F) 습도 : 최고 80%
	보관 온도 : 0°C ~ 60°C (32°F ~ 140°F) 습도 : 최고 90%
I/O 커넥터	선적 온도 : -20°C ~ 60°C (-4°F ~ 140°F) 습도 : 최고 90%
	전원 : AC 전원 소켓 1 개 (3-핀 - C14 inlet)
	VGA 입력 : 15-핀 D-sub 커넥터 (파란색) 2 개 , VGA-A & VGA-B, 아날로그용 RGB/컴포넌트 입력 신호 .
	VGA 출력 : VGA-A 루프 통과용 15-핀 D-sub 커넥터 (검은색) 1 개 .
	S-비디오 입력 : Y/C 신호용 표준 4-핀 min-DIN S-비디오 커넥터 1 개 .
	복합 비디오 입력 : CVBS 신호용 노란색 RCA 잭 1 개 .
	HDMI 입력 : HDMI 1.3 지원용 HDMI 커넥터 한 1 개 . HDCP 규격 .
	아날로그 오디오 입력 : 3.5mm 스테레오 미니폰 잭 (파란색) 2 개 및 RCA 커넥터 한 쌍 (적색 / 흰색) .
	가변 오디오 출력 : 3.5mm 스테레오 미니폰 잭 (녹색) .
	USB 포트 : 원격 지원용 USB 슬레이브 1 개

RS232 포트 : RS232 통신용 미니 -DIN 6- 핀 1 개 .

RJ45 포트 : 네트워크를 통한 프로젝터 제어용
RJ45 커넥터 1 개 .

12V 출력 : 자동 화면 제어용 최대 릴레이 출력
12V DC / 200mA 1 개 .

DisplayPort DisplayPort (1.0) 커넥터 1 개 .

램프

사용자 교체 가능 램프 Philips 280W(환경 친화
모드에서 최대 2500 시간)



참고 : 프로젝터에 대한 램프 수명율은 밝기 감소에 대한 측정이며 출력이 정지되고 램프가 꺼지는 시간에 대한 측정치가 아닙니다 . 램프 수명은 규정된 램프에 대해 규정된 루멘의 약 50% 정도의 밝기가 감소하게 되면 램프의 수명이 다 된 것으로 정의하고 있습니다 . 램프 수명율은 어떠한 방법으로도 보장하지 않습니다 . 램프의 실제 수명은 사용자의 패턴 및 사용 환경에 따라 변합니다 . 사용 환경이 더럽거나 , 고온 , 또는 하루에 장시간 사용 , 갑작스런 전원 중단 등 같은 악 조건에서의 프로젝터 사용은 램프의 수명을 단축하거나 고장의 원인이 될 수 있습니다 .

RS232 핀 배치

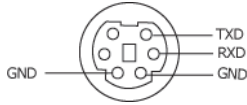

RS232 프로토콜

- 통신 설정

연결 설정	값
전송 속도 :	19200
데이터 비트 :	8
패리티	없음
정지 비트	1

- 명령 유형

OSD 메뉴를 열고 설정 조정.

- 제어 명령 구문 (PC 에서 프로젝터로)

[H][AC][SoP][CRC][ID][SoM][COMMAND]

- 예 : 전원 켜기 명령 (낮은 바이트 먼저 전송)

--> 0xBE, 0xEF, 0x10, 0x05, 0x00, 0xC6, 0xFF, 0x11, 0x11, 0x01, 0x00, 0x01

- 제어 명령 목록

최신 RS232 코드를 보려면 Dell 지원 사이트로 이동하십시오 : support.dell.com

호환성 모드 (아날로그 / 디지털)

해상도	채널폭 (Hz)	수평 동기신호 주파수 (KHz)	픽셀 클럭 (MHz)
640 x 350	70.087	31.469	25.175
640 x 480	59.940	31.469	25.175
640 x 480 p60	59.940	31.469	25.175
720 x 480 p60	59.940	31.469	27.000
720 x 576 p50	50.000	31.250	27.000
720 x 400	70.087	31.469	28.322
640 x 480	75.000	37.500	31.500
848 x 480	60.000	31.020	33.750
640 x 480	85.008	43.269	36.000
800 x 600	60.317	37.879	40.000
800 x 600	75.000	46.875	49.500
800 x 600	85.061	53.674	56.250
1024 x 768	60.004	48.363	65.000
1280 x 720 p50	50.000	37.500	74.250
1280 x 720 p60	60.000	45.000	74.250
1920 x 1080 i50	50.000	28.125	74.250
1920 x 1080 i60	60.000	33.750	74.250
1280 x 720	59.855	44.772	74.500
1024 x 768	75.029	60.023	78.750
1280 x 800	59.810	49.702	83.500
1366 x 768	59.790	47.712	85.500
1360 x 768	60.015	47.712	85.500
1024 x 768	84.997	68.677	94.500
1440 x 900	59.887	55.935	106.500
1152 x 864	75.000	67.500	108.000
1280 x 960	60.000	60.000	108.000
1280 x 1024	60.020	63.981	108.000
1152 x 864	85.000	77.095	119.651
1400 x 1050	59.978	65.317	121.750
1280 X 800	84.880	71.554	122.500
1280 x 1024	75.025	79.976	135.000
1440 X 900	74.984	70.635	136.750
1680 x 1050	59.954	65.290	146.250
1280 x 960	85.002	85.938	148.500
1920 x 1080	60.000	67.500	148.500
1400 X 1050	74.867	82.278	156.000
1280 x 1024	85.024	91.146	157.000
1440 X 900	84.842	80.430	157.000
1600 x 1200	60.000	75.000	162.000

Dell 에 문의하기

미국 내 고객은 800-WWW-DELL(800-999-3355) 로 전화하십시오 .



참고 : 활성 인터넷 연결이 없으면 구매 인보이스 , 포장 명세서 , 청구서 또는 Dell 제품 카탈로그에서 연락처 정보를 찾을 수 있습니다 .

Dell™ 은 몇몇 온라인과 전화 기반 지원과 서비스 옵션을 제공합니다 . 이용 가능성은 나라와 제품에 따라 다르며 , 사용자의 지역에선 일부 서비스를 이용하지 못할 수도 있습니다 . 판매 , 기술 지원 또는 고객 서비스 문제로 Dell 에 연락하려면 :

- 1 support.dell.com 을 방문하십시오 .
- 2 페이지 맨 아래의 **Choose A Country/Region** 드롭다운 메뉴에서 사용자의 나라 또는 지역을 확인합니다 .
- 3 페이지 왼쪽의 **Contact Us** 를 클릭합니다 .
- 4 필요에 따라 적절한 서비스 또는 지원 링크를 선택합니다 .
- 5 사용자에게 편리한 Dell 연락 방법을 선택합니다 .

부록 : 용어 설명

ANSI 루멘 : — 밝기를 측정하는 표준. 제곱미터 이미지를 9 개의 동일한 직사각형으로 나누고, 각 직사각형의 중앙에서 룩스 (또는 밝기) 를 측정하고, 9 개 수치를 평균하여 측정합니다.

가로세로비 — 가장 많이 사용하는 화면 비는 4:3 입니다. 초기 TV 와 컴퓨터의 비디오 형식인 4:3 화면 비는 화면의 가로 길이와 세로 길이의 비율이 4:3 인 것을 의미합니다.

밝기 — 디스플레이나 프로젝션 디스플레이 또는 프로젝션 장치에서 나오는 빛의 양. 프로젝터의 밝기는 ANSI 루멘 단위로 측정합니다.

색 온도 — 백색광의 색 채 현시. 낮은 색 온도는 더 따뜻한 (더 누르스름하거나 불그스름한) 빛을 뜻하고 높은 색 온도는 더 차가운 (더 푸르스름한) 빛을 뜻합니다. 색 온도의 표준 단위는 켈빈 (K) 입니다.

컴포넌트 비디오 — 휘도 신호와 두 개의 개별 색도 신호로 이루어진 형식으로 우수한 비디오를 전달하는 방법이며 아날로그 컴포넌트는 Y'Pb'Pr' 로 정의되고 디지털 컴포넌트는 Y'Cb'Cr' 로 정의됩니다. 컴포넌트 비디오는 DVD 플레이어에 사용됩니다.

복합 비디오 — 루마 (밝기), 크로마 (색), 버스트 (색 기준) 및 싱크 (수평과 수직 동기화 신호) 를 단선 페어로 전달되는 신호 파형으로 결합하는 비디오 신호. NTSC, PAL 및 SECAM 세 가지 형식이 있습니다.

압축 해상도 — 입력 이미지가 프로젝터의 기본 해상도보다 높으면 결과 이미지는 프로젝터의 기본 해상도에 맞게 크기가 조정됩니다. 디지털 장치의 압축 특성은 일부 이미지 내용이 손실된다는 것을 뜻합니다.

대비율 — 화상에서 밝은 값과 어두운 값의 범위 또는 최대값과 최소값 사이의 비율. 프로젝션 업계에서는 다음 두 가지 방법으로 비율을 측정합니다.

1 **완전히 켜짐/ 꺼짐** — 완전 백색 이미지의 광 출력 (완전히 켜짐) 과 완전 흑색 이미지의 광 출력 (완전히 꺼짐) 사이의 비율 측정.

2 **ANSI** — 16 개의 흑색과 백색 사각형이 교대로 섞인 패턴 측정. 백색 사각형의 평균 광 출력을 흑색 사각형의 평균 광 출력으로 나눠서 ANSI 대비율을 결정합니다.

완전히 켜짐/ 꺼짐 대비의 값이 항상 동일한 프로젝터의 ANSI 대비 값보다 큼니다.

dB — 데시벨 — 일반적으로 두 개의 음향 또는 전기 신호 사이의 강도나 세기의 상대적 차이를 나타내는 데 사용하는 단위로, 크기는 두 레벨의 비율을 일반 로그하고 10 을 곱한 값과 같습니다.

대각선 화면 — 화면이나 영사되는 이미지의 크기를 측정하는 방법. 한 쪽 구석에서 맞은편 구석까지 측정합니다. 화면 높이가 9FT 이고 폭이 12FT 이면 대각선 크기가 15FT 가 됩니다. 이 설명서에 나오는 위의 예에서는 컴퓨터 이미지를 기존의 4:3 비율로 가장하고 대각선 크기를 계산했습니다.

DisplayPort - Video Electronics Standards Association (VESA) 에서 개발한 디지털 디스플레이 인터페이스 표준입니다. DisplayPort 는 광범위한 컴퓨터 응용

프로그램, 모니터, TV 디스플레이, 프로젝터 및 기타 소스 디스플레이를 위해 고안되었습니다.

DHCP— 동적 호스트 설정 프로토콜 — 서버에서 TCP/IP 주소를 장치에 자동으로 할당하는 네트워크 프로토콜.

DLP[®]— Digital Light Processing 의 약어 — Texas Instruments 에서 개발한 반사식 디스플레이 기술로, 여러 개의 작은 거울을 사용합니다. 컬러 필터를 통과한 빛이 DMD 라는 DLP 거울에 전달되면 여기서 RGB 컬러가 화면에 영사되는 화상으로 고정됩니다.

DMD— digital Micro-Mirror Device 의 약어 — 각 DMD 는 보이지 않는 요크에 매달린 수천 개의 미세한 알루미늄 합금 편향 거울로 이루어져 있습니다.

DNS— 도메인 이름 시스템 — 도메인 이름을 IP 주소로 전환하는 인터넷 서비스.

초점 길이 — 렌즈 표면부터 초점까지의 거리.

주파수 — 전기 신호의 반복 속도를 나타내는 초당 사이클 수. Hz 단위로 측정합니다.

HDCP— 대역폭 디지털 — 콘텐츠 보호 — DVI 인터페이스를 사용하는 디지털 엔터테인먼트 콘텐츠를 보호하기 위해 인텔사가 개발한 사양.

HDMI — 고화질 멀티미디어 인터페이스. — HDMI 는 비 압축 고화질 비디오를 디지털 오디오와 장치 제어 데이터와 함께 단일 커넥터로 전달합니다.

Hz(헤르츠)— 주파수 단위.

키스톤 보정 — 프로젝터와 스크린의 각도가 잘못되어 영사되는 이미지가 뒤틀리는 (보통 위쪽이 넓고 아래쪽이 좁게 표시되는 효과) 것을 보정하는 장치.

최대 거리 — 깜빡한 방에서 사용할 수 있을 만큼 (충분히 밝은) 이미지를 투영할 수 있는 화면과 프로젝터 사이의 거리.

최대 이미지 크기 — 어두운 방에서 프로젝터가 투영할 수 있는 가장 큰 이미지. 이 크기는 보통 광학적 초점 거리에 따라 제한됩니다.

최소 거리 — 프로젝터가 화면에 이미지 초점을 맞출 수 있는 가장 가까운 위치.

NTSC— National Television Standards Committee(국제 텔레비전 표준 협회). 비디오와 방송에 사용하는 북미 표준, 초당 30 프레임 525 개 주사선 비디오 형식.

PAL— Phase Alternating Line. 비디오와 방송에 사용하는 유럽 표준, 초당 25 프레임 625 개 주사선 비디오 형식.

역상 이미지 — 가로 방향으로 이미지를 뒤집을 수 있는 기능. 정상적인 전방 영사 환경에서 사용할 때는 텍스트, 그래픽 등이 뒤쪽을 향하게 됩니다. 역상 이미지는 후방 영사에 사용됩니다.

RGB — Red, Green, Blue 의 약어 — 일반적으로 세 가지 색상 각각에 대하여 별도의 신호가 필요한 모니터를 설명할 때 사용됩니다.

S- 비디오 — 4 핀 미니 DIN 커넥터를 사용하여 휘도 (밝기, Y) 및 채도 (색상, C) 의 두 가지 신호 전선으로 비디오 정보를 전송하는 비디오 전송 표준. S-Video 를 Y/C 라고도 합니다.

SECAM— 비디오와 방송에 사용하는 프랑스 및 국제적 방송 표준, PAL 과 매우 유

사하지만 색 정보를 보내는 다른 방식이 다릅니다.

SVGA— Super Video Graphics Array— 800 x 600 픽셀 해상도.

SXGA— Super Ultra Graphics Array — 1280 x 1024 픽셀 해상도.

UXGA— Ultra Extended Graphics Array 의 약어 — 1600 x 1200 픽셀 해상도.

VGA— Video Graphics Array 의 약어 — 640 x 480 픽셀 해상도.

XGA— Extra Video Graphics Array— 1024 x 768 픽셀 해상도.

WXGA - Wide Extended Graphics Array - 1280x800 픽셀수.

줌 렌즈 — 작동자가 뷰를 전후로 이동하면서 이미지를 축소하거나 확대할 수 있는 초점 길이를 변경할 수 있는 렌즈.

줌 렌즈 비율 — 고정된 거리에서 렌즈가 영사할 수 있는 최소 이미지와 최대 이미지 사이의 비율. 예를 들어, 줌 렌즈 비율이 1.4:1 이면 줌을 사용하지 않았을 때 크기가 10 피트인 이미지가 줌을 최대로 확대하면 14 피트가 됩니다.

색인

D

DC 어댑터 9

Dell

문의하기 75

Dell 에 문의하기 6, 64, 68

H

HDMI 9

R

RJ45 9

ㄱ

공장 초기화 48

ㄴ

램프 교체 68

리모컨 27

IR 수신기 25

ㄷ

메뉴 설정 42

메뉴 시간 초과 42

메뉴 위치 42

메뉴 투명도 42

문제 해결 62

Dell 에 문의하기 62

ㄹ

보안 설정 45

본체 7

IR 수신기 7

각도 조절기 버튼 7

렌즈 7

제어판 7

초점 링 7

확대/축소 탭 7

볼륨 43

빠른 시스템 종료 44

ㅅ

사양

I/O 커넥터 71

RS232 프로토콜 73

광 밸브 70

규격 71

균일성 70

노이즈 레벨 71

대비율 70

램프 72

무게 71

밝기 70

비디오 호환성 70

색상 휠 속도 70

소비 전력 70

오디오 71

전원 공급 70
투사 거리 70
투사 렌즈 70
투사 화면 크기 70
표시 색상 70
픽셀 수 70
환경 71
스피커 43

0

암호 45

연결 포트

RS232 커넥터 9
S- 비디오 커넥터 9
USB 원격 커넥터 9
VGA-A 입력 (D-sub) 커넥터 9
VGA-A 출력 (모니터 통과) 9
VGA-B 입력 (D-sub) 커넥터 9
보안 케이블 슬롯 9
복합 비디오 커넥터 9
오디오 입력 커넥터 9
오디오 출력 커넥터 9
전원 코드 커넥터 9

오디오 설정 43

오디오 입력
43

오디오 -B 9

오디오 -C 9

음소거 44

ㄷ

재설정 43

전원 설정 44

전화번호 75

절전 44

제어판 24

지원

Dell 에 문의하기 75

ㄴ

캡처 화면 43

ㄹ

테스트 패턴 48

투사 이미지 조절 21

프로젝터 낮추기

각도 조절기 받침대 21

각도 조절기 버튼 21

기울기 조절 휠 21

프로젝터 높이 조절 21

ㅁ

폐쇄 자막 47

프로젝터 전원 켜기 / 끄기

프로젝터 전원 끄기 20

프로젝터 전원 켜기 20

프로젝터 확대 / 축소 및 초점 조절

초점 링 22

확대 / 축소 탭 22

프로젝터 확대 / 축소 및 초점 조절 22

프로젝터에 연결하기

HDMI 케이블 16, 17, 19	주 메뉴 32
HDMI 케이블을 이용한 연결 16	화면 설정 43
RS232 케이블 12	
RS232 케이블을 사용한 컴퓨터 연결 12	
S- 비디오 케이블 13	
S- 비디오 케이블을 이용한 연 결 13	
USB 와 USB 를 연결하는 케이 블 10	
VGA 와 VGA 를 연결하는 케이 블 10, 11	
VGA 와 YPbPr 을 연결하는 케 이블 15	
복합 비디오 케이블 14	
복합 케이블을 이용한 연결 14	
전원 코드 10, 11, 12, 13, 14, 15, 16, 17, 18, 19	
컴포넌트 케이블을 이용한 연 결 15	
컴퓨터에 연결 10	

ㅎ

화면 43

화면 디스플레이 32

기타 42

디스플레이 (PC 모드에서) 36

디스플레이 (비디오 모드에서)
38

램프 39

설정 39

영상 (PC 모드에서) 34

영상 (비디오 모드에서) 35

입력 선택 33

자동 조정 34